



Bảng giá

Dành cho Đại lý

02.2021

se.com/vn/vi/

Life Is On

Schneider
Electric

Schneider Electric là chuyên gia quản lý năng lượng và tự động hóa trên toàn cầu, hoạt động trên 100 quốc gia, với mục tiêu giúp mọi người sử dụng năng lượng hiệu quả.



Văn phòng của Tập đoàn Schneider Electric tại Pháp,
Le Hive, Paris, FRANCE

Kính gửi Quý đối tác và Quý khách hàng,

Đại diện Schneider Electric Việt Nam, tôi xin gửi lời cảm ơn đến toàn thể Quý đối tác, Quý khách hàng đã đóng góp trong năm 2020 và tiếp tục giúp Schneider Electric duy trì vị trí tiên phong tại thị trường Việt Nam như nhiều năm qua. Tôi đặc biệt tri ân các Nhà phân phối, những người đóng vai trò đặc biệt quan trọng giúp Schneider Electric bao phủ thị trường, đảm bảo sản phẩm của Schneider Electric đến tay người tiêu dùng nhanh chóng, dễ dàng.

Năm 2020 với nhiều thách thức về y tế và kinh tế, nhưng sau hết, với nỗ lực vượt bậc, chúng ta đã cùng nhau vượt qua và thành công. Như tôi đã từng chia sẻ, những thách thức thị trường vừa qua là một cơ hội quý giá nếu chúng ta biết tận dụng để chiếm lĩnh thị phần. Khi đoàn đua nói chung gặp chướng ngại vật và đi chậm lại, thì những người vẫn tiến lên phía trước sẽ duy trì được lợi thế to lớn và dẫn dắt cuộc đua trong chặng kế tiếp.

Trên tinh thần đó, năm 2020, Schneider Electric Việt Nam đã nhanh chóng ra mắt thị trường những sản phẩm trọng tâm đủ sức mạnh định hướng thị trường, bao gồm dòng Công tắc ổ cắm AvatarOn A, dòng sản phẩm đóng cắt và bảo vệ EasyPact EVS và EZS công suất từ 16A đến 4000A. Đây là những nỗ lực rất lớn của Schneider Electric Việt Nam nhằm cung cấp những “vũ khí” quan trọng, kịp thời giúp hệ sinh thái của chúng tôi tăng tốc trong cuộc đua chiếm lĩnh thị phần. Hãy tận dụng cơ hội và bứt phá cùng chúng tôi trong năm 2021.

Sau cùng, như một lời cam kết xuyên suốt, Schneider Electric không ngừng đổi mới sáng tạo và cam kết mang đến những sản phẩm công nghệ tân tiến nhất vào thị trường Việt Nam. Chúng tôi tin rằng, người tiêu dùng Việt Nam có quyền sử dụng những sản phẩm cao cấp, chất lượng với mức chi phí dễ tiếp cận. Đây cũng là một nhiệm vụ trọng tâm chúng tôi cùng các Nhà phân phối sẽ phấn đấu trong năm 2021.

Chúc Quý đối tác và Quý khách hàng năm mới Tân Sửu an khang, thịnh vượng.

Xin chân thành cảm ơn!

Life Is On

Schneider
Electric

Mục lục

● CÔNG TẮC, Ổ CẮM ĐIỆN VÀ PHỤ KIỆN

- 05 Dòng AvatarOn A
- 08 Dòng Zencelo A
- 12 Dòng AvatarOn
- 14 Dòng Zencelo
- 16 Dòng Vivace
- 18 Dòng Concept
- 20 Dòng S-Flexi
- 22 Dòng S-Classic
- 23 Dòng E30 & EMS
- 24 Dòng Mureva
- 25 Đèn pha LED
- 26 Bộ hẹn giờ công tắc đồng hồ CCT15101
- 27 Thiết bị mạng, Bộ hẹn giờ, Cảm biến độ sáng Dòng ổ cắm kéo dài Thorsman
- 28 Thiết bị ổn áp (AVR) & Ổ cắm chống sét
- 29 Phích cắm & ổ cắm công nghiệp Series PK
- 32 Công tắc & ổ cắm phòng thấm nước dòng S56

● THIẾT BỊ PHÂN PHỐI ĐIỆN HẠ THỂ

- 34 Tủ điện kim loại Acti9
- 35 Tủ điện dân dụng
- 38 Cầu dao tự động Easy9 - MCB
- 39 Easy9 RCCB, RCBO, SPD
- 40 Cầu dao tự động Acti9 - MCB iK60N & iC60N
- 41 Cầu dao tự động Acti9 - MCB iC60H & iC60L
- 42 Cầu dao tự động Acti9 - MCB C120N & C120H
- 43 Cầu dao tự động Acti9 - RCCB, RCBO, SPD
- 44 Khởi động từ và rơ le điều khiển Acti9
- 45 Cầu dao tự động dạng khối MCCB - EasyPact EZS 100E/F, 160/250E/F, 400/630F/N
- 47 Máy cắt không khí ACB EasyFIT EVS
- 48 Easypact EVS Accessories
- 49 Cầu dao tự động dạng khối MCCB Easypact EZC100
- 50 Cầu dao tự động dạng khối MCCB Easypact EZC250 EZC400/630
- 51 Cầu dao tự động dạng khối MCCB Easypact CVS100/630
- 53 Cầu dao tự động dạng khối Compact NSXm

● THIẾT BỊ ĐIỀU KHIỂN, CÔNG NGHIỆP

- 56 CB bảo vệ động cơ loại từ và từ nhiệt - Tesys GV
- 57 Khởi động từ Tesys D LC1D 9-150A
- 58 Rơ le nhiệt Tesys D LRD
- 59 Khởi động từ Easypact TVS LC1E 6-630A
- 60 Rơ le nhiệt Easypact TVS LRE
- 61 Nút nhấn - đèn báo - công tắc xoay họ XB7
- 62 Nút nhấn - đèn báo - công tắc xoay họ XA2
- 64 Rơ le trung gian 2-4 C/O, 5-3A loại RXM LB
- 65 Bộ nguồn 24V DC - ABL2K
- 66 Bộ điều khiển & đồng hồ

Green Premium™

Sustainable performance, by design



AvatarOn A

Lắp nhanh tay, bật mê ngay

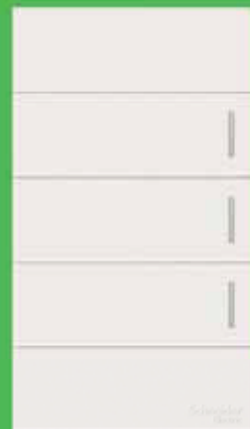
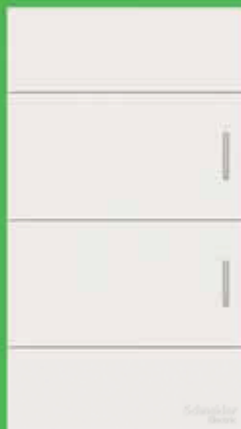

































Trần viền phong cách | Lắp nhanh an toàn | Ngập tràn tiện ích

Resource performance

Circularity performance

Well-being performance

CÔNG TẮC Ổ CẮM AvatarOn A

	Đóng gói	Đơn Giá (VNĐ)		Đóng gói	Đơn Giá (VNĐ)
	M3T03_WE	12/96			
Mặt cho 3 thiết bị size S					
	M3T02_WE	10/80			
Mặt cho 2 thiết bị size S					
	M3T01_WE	10/80			
Mặt cho 1 thiết bị size S					
	M3T01SB_WE	10/80			
Mặt cho cầu dao an toàn					
	M3T01MCB_WE	16/128			
Mặt cho MCB 1 cực					
	M3T02MCB_WE	16/128			
Mặt cho MCB 2 cực					
	M3T01BP_WE	16/96			
Mặt che trơn					
	M3T31_1F_WE	Cắm nhanh 20/240			
Công tắc 1 chiều 16AX, size S					
	M3T31_2_WE	Cắm nhanh 20/240			
Công tắc 2 chiều 16AX, size S					
	M3T31_M1F_WE	Cắm nhanh 14/168			
Công tắc 1 chiều 16AX, size M (1.5S)					
	M3T31_M2_WE	Cắm nhanh 14/168			
Công tắc 2 chiều 16AX, size M (1.5S)					
	M3T31_E1F_WE	Cắm nhanh 20/120			
Công tắc 1 chiều 16AX, size E (3S)					
	M3T31_E2_WE	Cắm nhanh 20/120			
Công tắc 2 chiều 16AX, size E (3S)					
	M3T31_D20N_WE	20/240			
Công tắc 2 cực 20A, size S					
	M3T31_IM_WE	20/240			
Công tắc trung gian 16AX, size S					
	M3T31_HBP_WE	Cắm nhanh 20/120			
Nút nhấn chuông 10A, size E (3S)					
	M3T01SC_WE	50/600			
Phụ kiện mặt che ốc					
	M3T426US_WE	Cắm nhanh 20/240			
Ổ cắm đơn 2 chấu 16A, size S					
	M3T426UST_WE	Cắm nhanh 10/120			
Ổ cắm đơn 3 chấu 16A, size 2S					
	M3T426_IS_WE	10/120			
Ổ cắm đa năng 16A, size 2S					
	M3T426UST2_WE	Cắm nhanh 15/120			
Ổ cắm đôi 3 chấu 16A, size E (3S)					
	M3T_SIS_WE	Cắm nhanh 12/72			
Bộ ổ cắm đôi 3 chấu 16A có công tắc					
	M3T_USB_WE	20/240			
Ổ sạc USB type A, 2.1A, size S					
	M3T_USB2_WE	10/120			
Ổ sạc USB type A + C, 2.4A, size 2S					
	M3T1RJ4M_WE	20/240			
Ổ cắm điện thoại, size S					
	M3T1TV75M_WE	20/240			
Ổ cắm anten TV, size S					
	M3T1RJ5M_WE	20/240			
Ổ cắm mạng cat5e, size S					
	M3T1RJ6M_WE	20/240			
Ổ cắm mạng cat6, size S					
	M3T1V400DM_WE	15/180			
Công tắc điều chỉnh độ sáng đèn, size S, 1 - 400W					
	M3T1V400FM_WE	15/180			
Công tắc điều chỉnh tốc độ quạt, size S, 40 - 500W					
	M3TNRD_WE	20/240			
Đèn báo đỏ, size S					
	M3T01BC_WE	20/240			
Nút che trơn, size S					
	M3T01WP_WE	6/24			
Mặt che phòng thấm nước, IP55					

Thời gian giao hàng sẽ được thông báo sau

**Lưu ý: Công tắc dòng AvatarOn A được hỗ trợ thêm chức năng dạ quang, khi hấp thụ đủ ánh sáng, dạ quang có thể phát sáng trong vòng 2h.

ZENcelo A
be in-standing



PHONG CÁCH SỐNG MỚI CHO NGÔI NHÀ BẠN

Zencelo A khẳng định ưu thế vượt bậc và tiên phong khi áp dụng công nghệ IMPRESS nhấn tắt nhấn mở cùng một vị trí và đèn LED sang trọng giúp xác định công tắc trong bóng tối. Sản phẩm đạt giải thưởng iF, giải thưởng toàn cầu dành cho lĩnh vực thiết kế.

se.com/vn/vi/



ZENCelo A

DÒNG CÔNG TẮC

HOÀN TOÀN PHẪNG THỂ HỆ MỚI

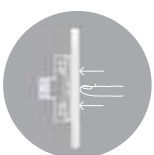

Cơ chế iso-motion-press:
Nhấn tắt nhấn mở tại cùng
một vị trí



15.000 lần rút cắm cho ổ cắm
80.000 lần bật tắt cho công tắc
Vật liệu polycarbonate bền bỉ
chống ăn mòn, chống va đập
& chịu nhiệt cao











Thiết kế module trên
bề mặt kim loại chống gỉ





Sang trọng và ấn tượng với đèn
LED hiển thị vị trí công tắc

DÒNG CÔNG TẮC Ổ CẮM ZENCELO A

Mặt cho dòng Zencelo A

	Đóng gói	Đơn giá (VND)
	Mặt cho 1 thiết bị, size S	15/150
	A8401S_WE_G19	39.600
	A8401S_SZ_G19	55.000
	Mặt cho 2 thiết bị, size S	15/150
	A8402S_WE_G19	39.600
	A8402S_SZ_G19	55.000
	Mặt cho 3 thiết bị, size L	15/150
	A8401L_WE_G19	39.600
	A8401L_SZ_G19	55.000
	Mặt cho 4 thiết bị, size S	7/70
	A84T04L_WE_G19	71.500
	A84T04L_SZ_G19	101.200
	Mặt cho 6 thiết bị, size S	7/70
	A84T02L_WE_G19	71.500
	A84T02L_SZ_G19	101.200
	Mặt cho 1 thiết bị, size M	15/150
	A8401M_WE_G19	39.600
	A8401M_SZ_G19	55.000
	Lõi che cầu dao an toàn	15/150
	(Dùng với A8401L_WE_G19/A8401L_SZ_G19)	
	A8401SB_WE_G19	16.500
	A8401SB_SZ_G19	23.100
	Mặt cho MCB 1 cực	15/150
	A8401MCB_WE_G19	39.600
	A8401MCB_SZ_G19	55.000
	Mặt cho MCB 2 cực	15/150
	A8402MCB_WE_G19	39.600
	A8402MCB_SZ_G19	55.000

Ổ cắm TV, mạng, điện thoại dòng Zencelo A

	Đóng gói	Đơn giá (VND)
	Ổ data cat6, size S	18/180
	8431SRJ6V_WE_G19	254.100
	8431SRJ6V_BZ_G19	294.800
	Ổ điện thoại, size S	24/240
	8431SRJ4_WE_G19	132.000
	8431SRJ4_BZ_G19	149.600
	Ổ TV, size S	24/240
	8431STV_WE_G19	132.000
	8431STV_BZ_G19	149.600

Công tắc dòng Zencelo A

	Đóng gói	Đơn giá (VND)
	Công tắc 1 chiều 16AX, size S	24/240
	8431S_1_WE_G19	72.600
	8431S_1_BZ_G19	93.500
	Công tắc 2 chiều 16AX, size S	24/240
	8431S_2_WE_G19	95.700
	8431S_2_BZ_G19	115.500
	Công tắc 1 chiều 16AX, size M	16/160
	8431M_1_WE_G19	92.400
	8431M_1_BZ_G19	104.500
	Công tắc 2 chiều 16AX, size M	16/160
	8431M_2_WE_G19	115.500
	8431M_2_BZ_G19	135.300
	Công tắc 1 chiều 16AX, size L	8/80
	8431L_1_WE_G19	104.500
	8431L_1_BZ_G19	115.500
	Công tắc 2 chiều 16AX, size L	8/80
	8431L_2_WE_G19	138.600
	8431L_2_BZ_G19	150.700
	Công tắc trung gian 16AX, size M	16/160
	8431M_3_WE_G19	150.700
	8431M_3_BZ_G19	170.500
	Công tắc 2 cực 20A, size M	16/160
	(Đèn LED sáng khi công tắc bật)	
	8431MD20_WE_G19	266.200
	8431MD20_BZ_G19	316.800
	Nút nhấn chuông, size S	24/240
	8431SBP_WE_G19	127.600
	8431SBP_BZ_G19	136.400
	Nút che trơn, size S	45/450
	8430SP_WE_G19	9.900
	8430SP_BZ_G19	12.100
	Nút che trơn, size L	15/150
	8430LP_WE_G19	23.100
	8430LP_BZ_G19	26.400

DÒNG CÔNG TẮC Ổ CẮM ZENCELO A



Ổ cắm cho dòng Zencelo A

	Đóng gói	Đơn giá (VNĐ)
	24/240	
Ổ cắm đơn 2 chấu 10A, size S		
84426SUS_WE_G19	<input type="checkbox"/>	69.300
84426SUS_BZ_G19	<input checked="" type="checkbox"/>	79.200
	12/120	
Ổ cắm đơn 3 chấu 16A, size 2S		
84426MUES_WE_G19	<input type="checkbox"/>	127.600
84426MUES_BZ_G19	<input checked="" type="checkbox"/>	147.400
	8/80	
Ổ cắm đôi 3 chấu 16A, size L		
84426LUES2_WE_G19	<input type="checkbox"/>	150.700
84426LUES2_BZ_G19	<input checked="" type="checkbox"/>	170.500
	12/120	
Ổ sạc USB 2.1A đơn, size S		
8431USB_WE	<input type="checkbox"/>	392.700
8431USB_BZ	<input checked="" type="checkbox"/>	451.000
	6/60	
Ổ sạc USB 2.1A đôi, size 2S		
8432USB_WE	<input type="checkbox"/>	543.400
8432USB_BZ	<input checked="" type="checkbox"/>	646.800

Thiết bị dành cho khách sạn dòng Zencelo A

	Đóng gói	Đơn giá (VNĐ)
	30/240	
Công tắc chia khóa thẻ		
A8431EKT_WE	<input type="checkbox"/>	1.167.100
A8431EKT_SZ	<input checked="" type="checkbox"/>	1.314.500
	1/18	
Ổ cắm dao cạo râu		
A84727_WE	<input type="checkbox"/>	2.391.400
A84727_SZ	<input checked="" type="checkbox"/>	2.956.800
	24/240	
Đèn hiển thị "Không làm phiền"		
8430SDND_WE_G19	<input type="checkbox"/>	300.300
8430SDND_BZ_G19	<input checked="" type="checkbox"/>	363.000
	24/240	
Đèn hiển thị "Xin dọn phòng"		
8430SPCU_WE_G19	<input type="checkbox"/>	300.300
8430SPCU_BZ_G19	<input checked="" type="checkbox"/>	363.000
	24/240	
Công tắc "Không làm phiền"		
8431SDND_WE_G19	<input type="checkbox"/>	415.800
8431SDND_BZ_G19	<input checked="" type="checkbox"/>	498.300
	24/240	
Công tắc "Xin dọn phòng"		
8431SPCU_WE_G19	<input type="checkbox"/>	415.800
8431SPCU_BZ_G19	<input checked="" type="checkbox"/>	498.300

Phụ kiện dòng Zencelo A

	Đóng gói	Đơn giá (VNĐ)
	12/48	
Công tắc điều chỉnh tốc độ quạt		
3031V400FM_K_WE	<input type="checkbox"/>	435.600
3031V400FM_C15518	<input checked="" type="checkbox"/>	459.800
	12/48	
Công tắc điều chỉnh độ sáng đèn 500W		
3031V500M_K_WE	<input type="checkbox"/>	363.000
3031V500M_C15518	<input checked="" type="checkbox"/>	459.800
	24/240	
Đèn báo đỏ		
8430SNRD_WE_G19	<input type="checkbox"/>	161.700
8430SNRD_BZ_G19	<input checked="" type="checkbox"/>	181.500
	24/240	
Đèn báo xanh		
8430SNGN_WE_G19	<input type="checkbox"/>	161.700
8430SNGN_BZ_G19	<input checked="" type="checkbox"/>	181.500

THAM KHẢO MÀU SẮC

Mã_WE
Màu trắng

Mã_BZ
Màu đồng ánh bạc



Dòng công tắc ổ cắm AvatarOn

Sáng không gian, đậm phong cách

Thiết kế độc đáo & sáng tạo

Công nghệ tiếp điểm "SS" đột phá giúp các trải nghiệm bật, tắt sản phẩm trở nên nhẹ nhàng và hoàn hảo chưa từng có



Công nghệ Đèn LED hắt sáng tuyệt diệu

Đèn LED định vị ẩn dưới phím công tắc tạo một tổng thể thiết kế thanh thoát và trang nhã.



Các chức năng tiện ích

Móc treo chìa khóa, phím đỡ điện thoại kết hợp ổ sạc USB mang lại nhiều tiện ích cho cuộc sống.

Biến hóa không giới hạn

Các mặt che công tắc có thể thay đổi dễ dàng giúp bạn thể hiện phong cách cho từng không gian sống, khẳng định cá tính của mỗi người một cách tinh tế nhất.



DÒNG CÔNG TẮC Ổ CẮM AvatarOn

Công tắc dòng AvatarOn

	Đóng gói	Đơn giá (VNĐ)
	Bộ công tắc đơn 1 chiều 16AX, có đèn LED	10/60
	E8331L1LED_WE_G19	170.500
	E8331L1LED_WG_G19	215.600
	Bộ công tắc đôi 1 chiều 16AX, có đèn LED	10/60
	E8332L1LED_WE_G19	249.700
	E8332L1LED_WG_G19	316.800
	Bộ công tắc ba 1 chiều 16AX, có đèn LED	10/60
	E8333L1LED_WE_G19	339.900
	E8333L1LED_WG_G19	430.100
	Bộ công tắc bốn 1 chiều 16AX, có đèn LED	8/48
	E8334L1LED_WE_G19	521.400
	E8334L1LED_WG_G19	668.800
	Bộ công tắc đơn 2 chiều 16AX, có đèn LED	10/60
	E8331L2LED_WE_G19	192.500
	E8331L2LED_WG_G19	253.000
	Bộ công tắc đôi 2 chiều 16AX, có đèn LED	10/60
	E8332L2LED_WE_G19	294.800
	E8332L2LED_WG_G19	374.000
	Bộ công tắc ba 2 chiều 16AX, có đèn LED	10/60
	E8333L2LED_WE_G19	408.100
	E8333L2LED_WG_G19	521.400
	Bộ công tắc bốn 2 chiều 16AX, có đèn LED	8/48
	E8334L2LED_WE_G19	627.000
	E8334L2LED_WG_G19	748.000
	Bộ công tắc trung gian 16AX	8/48
	E8331M_WE_G19	294.800
	E8331M_WG_G19	374.000

Công tắc dòng AvatarOn

	Đóng gói	Đơn giá (VNĐ)
	Bộ công tắc đơn 2 cực 20A	10/60
	E8331D20N_WE_G19	392.700
	E8331D20N_WG_G19	555.500
	Bộ công tắc đôi 2 cực 20A	8/48
	E8332D20N_WE_G19	737.000
	E8332D20N_WG_G19	996.600
	Nút nhấn chuông đơn 10A	10/60
	E8331BPL1_WE_G19	237.600
	E8331BPL1_WG_G19	294.800
	Bộ điều chỉnh ánh sáng đèn 250VA (điều chỉnh đèn LED từ 3w - 100W)	8/48
	E8331RD250_WE	1.461.900
	E8331RD250_WG	1.688.500

Ổ cắm dòng AvatarOn

	Đóng gói	Đơn giá (VNĐ)
	Bộ ổ cắm đôi 3 chấu 16A	10/60
	E83426UES2_WE_G19	316.800
	E83426UES2_WG_G19	385.000
	Bộ ổ cắm đôi 2 chấu 10A	10/60
	E83426U2_WE_G19	192.500
	E83426U2_WG_G19	237.600
	Bộ ổ sạc USB đôi 2.1A	8/48
	E8332USB_WE_G19	1.276.000
	E8332USB_WG_G19	1.529.000
	Bộ ổ cắm đa năng và sạc USB đôi	8/48
	E8342616USB_WE_G19	1.881.000
	E8342616USB_WG_G19	2.288.000
	Bộ ổ cắm đơn đa năng 16A	10/60
	E83426TS_WE_G19	408.100
	E83426TS_WG_G19	510.400
	Bộ ổ cắm đơn đa năng 16A, có công tắc	12/72
	E8315TS_WE_G19	476.300
	E8315TS_WG_G19	589.600

THAM KHẢO MÀU SẮC

Mã_WE
Màu trắng

Mã_WG
Màu vàng ánh kim

Mã_WD
Màu gỗ



DÒNG CÔNG TẮC Ổ CẮM AvatarOn

Ổ cắm TV, mạng, điện thoại dòng AvatarOn

Hình ảnh	Tên sản phẩm	Đóng gói	Đơn giá (VNĐ)	
			Đơn vị	Giá
	Bộ ổ cắm TV đơn	10/60		
	E8331TV_WE_G19	<input type="checkbox"/>	316.800	
	E8331TV_WG_G19	<input type="checkbox"/>	385.000	
	Bộ ổ cắm điện thoại đơn	10/60		
	E8331RJS4_WE_G19	<input type="checkbox"/>	203.500	
	E8331RJS4_WG_G19	<input type="checkbox"/>	249.700	
	Bộ ổ cắm mạng cat5e đơn	10/60		
	E8331RJS5_WE_G19	<input type="checkbox"/>	260.700	
	E8331RJS5_WG_G19	<input type="checkbox"/>	316.800	
	Bộ ổ cắm mạng cat5e đôi	10/60		
	E8332RJS5_WE_G19	<input type="checkbox"/>	419.100	
	E8332RJS5_WG_G19	<input type="checkbox"/>	510.400	
	Bộ ổ cắm mạng cat6 đơn	10/60		
	E8331RJS6_WE_G19	<input type="checkbox"/>	363.000	
	E8331RJS6_WG_G19	<input type="checkbox"/>	442.200	
	Bộ ổ cắm mạng cat6 đôi	10/60		
	E8332RJS6_WE_G19	<input type="checkbox"/>	543.400	
	E8332RJS6_WG_G19	<input type="checkbox"/>	656.700	
	Bộ ổ cắm TV và Bộ ổ cắm mạng cat5e	10/60		
	E8332TVRJS5_WE_G19	<input type="checkbox"/>	464.200	
	E8332TVRJS5_WG_G19	<input type="checkbox"/>	555.500	
	Bộ ổ cắm điện thoại và Bộ ổ cắm mạng cat5e	10/60		
	E8332TDRJS5_WE_G19	<input type="checkbox"/>	374.000	
	E8332TDRJS5_WG_G19	<input type="checkbox"/>	453.200	
	Bộ ổ cắm TV và Bộ ổ cắm mạng cat6	10/60		
	E8332TVRJS6_WE_G19	<input type="checkbox"/>	543.400	
	E8332TVRJS6_WG_G19	<input type="checkbox"/>	668.800	

Thiết bị dành cho khách sạn dòng AvatarOn

Hình ảnh	Tên sản phẩm	Đóng gói	Đơn giá (VNĐ)	
			Đơn vị	Giá
	Bộ ổ cắm dao cạo râu	1/20		
	E83T727V_WE_G19	<input type="checkbox"/>	1.892.000	
	E83T727V_WG_G19	<input type="checkbox"/>	2.277.000	
	Bộ công tắc chia khoá thẻ	10/60		
	E8331EKT_WE_G19	<input type="checkbox"/>	1.257.300	
	E8331EKT_WG_G19	<input type="checkbox"/>	1.507.000	
	Bộ công tắc chuông "Không làm phiền", "Xin dọn phòng", "Vui lòng chờ"	10/60		
	E8331BPDMW_WE_G19	<input type="checkbox"/>	690.800	
	E8331BPDMW_WG_G19	<input type="checkbox"/>	827.200	
	Bộ công tắc "Không làm phiền", "Xin dọn phòng", "Vui lòng chờ"	10/60		
	E8333DMWS_WE_G19	<input type="checkbox"/>	623.700	
	E8333DMWS_WG_G19	<input type="checkbox"/>	737.000	
	Bộ công tắc "Không làm phiền", "Xin dọn phòng", "Vui lòng chờ"	10/60		
	E8333DMWS_WD_G19	<input type="checkbox"/>	983.400	
	E8333DMWS_WD_G19	<input type="checkbox"/>	892.100	

Phụ kiện dòng AvatarOn

Hình ảnh	Tên sản phẩm	Đóng gói	Đơn giá (VNĐ)	
			Đơn vị	Giá
	Mặt che trơn	12/72		
	E8330X_WE_G19	<input type="checkbox"/>	124.300	
	E8330X_WG_G19	<input type="checkbox"/>	158.400	
	Đế âm cho mặt đơn chuẩn Anh			
	A3B050_G19		27.500	

Thiết bị khác dòng AvatarOn

Hình ảnh	Tên sản phẩm	Đóng gói	Đơn giá (VNĐ)	
			Đơn vị	Giá
	Đèn chân tường	1/8		
	E8390FLW_WE_G19	<input type="checkbox"/>	656.700	
	Cảm biến chất lượng không khí	1/5		
	E83PM25_WE	<input type="checkbox"/>	2.209.900	

DÒNG CÔNG TẮC Ổ CẮM ZENCELO

Công tắc dòng Zencelo

	Đóng gói	Đơn giá (VNĐ)
	Bộ công tắc đơn 1 chiều 16A	8/80
	E8431_1_G19	121,000
	E8431_1_SZ_G19	138,600
	E8431_1_SA_G19	138,600
	Bộ công tắc đôi 1 chiều 16A	8/80
	E8432_1_G19	190,300
	E8432_1_SZ_G19	217,800
	E8432_1_SA_G19	217,800
	Bộ công tắc ba 1 chiều 16A	8/80
	E8433_1_G19	260,700
	E8433_1_SZ_G19	301,400
	E8433_1_SA_G19	301,400
	Bộ công tắc bốn 1 chiều 16A	8/80
	E8434_1_G19	372,900
	E8434_1_SZ_G19	443,300
	E8434_1_SA_G19	443,300
	Bộ công tắc đơn 2 chiều 16A	8/80
	E8431_2_G19	163,900
	E8431_2_SZ_G19	187,000
	E8431_2_SA_G19	188,100
	Bộ công tắc đôi 2 chiều 16A	8/80
	E8432_2_G19	250,800
	E8432_2_SZ_G19	289,300
	E8432_2_SA_G19	289,300
	Bộ công tắc ba 2 chiều 16A	8/80
	E8433_2_G19	341,000
	E8433_2_SZ_G19	393,800
	E8433_2_SA_G19	393,800
	Bộ công tắc trung gian 16A	8/80
	E8431_I_G19	233,200
	E8431_I_SZ_G19	272,800
	E8431_I_SA_G19	272,800
	Bộ công tắc đơn 2 cực 20A	8/80
	E8431D20_G19	341,000
	E8431D20_SZ_G19	387,200
	E8431D20_SA_G19	390,500
	Bộ công tắc chuông 10A	8/80
	E8431BP1_G19	198,000
	E8431BP1_SZ_G19	225,500
	E8431BP1_SA_G19	225,500

Ổ cắm dòng Zencelo

	Đóng gói	Đơn giá (VNĐ)
	Bộ ổ cắm đôi 2 chấu 10A	8/80
	E84426U2_G19	154,000
	E84426U2_SZ_G19	194,700
	E84426U2_SA_G19	192,500
	Bộ ổ cắm đơn 3 chấu 16A	8/80
	E84426UESTR_WE_G19	150,700
	E84426UESTR_SZ_G19	180,400
	E84426UESTR_SA_G19	180,400
	Bộ ổ cắm đôi 3 chấu 16A	12/120
	E84426UES2_WE_G19	245,300
	E84426UES2_SZ_G19	291,500
	E84426UES2_SA_G19	291,500
	Bộ ổ cắm đơn đa năng 16A	12/120
	E84426_16TS_WE_G19	279,400
	E84426_16TS_SZ_G19	337,700
	E84426_16TS_SA_G19	337,700
	Bộ ổ sạc USB đơn 2.1A	12/120
	E8431USB_WE_G19	1,084,600
	E8431USB_SZ_G19	1,236,400
	E8431USB_SA_G19	1,236,400
	Bộ ổ sạc USB đôi 2.1A	12/120
	E8432USB_WE_G19	1,736,900
	E8432USB_SZ_G19	1,982,200
	E8432USB_SA_G19	1,982,200
	Bộ ổ cắm đa năng và sạc USB đôi	8/48
	E8442616USB_WE_G19	1,823,800
	E8442616USB_SZ_G19	2,081,200
	E8442616USB_SA_G19	2,081,200

THAM KHẢO MÀU SẮC

Mã_WE
Màu trắng



Mã_SZ
Màu đồng











Mã_SA
Màu xám





DÒNG CÔNG TẮC Ổ CẮM ZENCELO





Ổ cắm TV, mạng, điện thoại dòng Zencelo

	Đóng gói	Đơn giá (VNĐ)
Bộ ổ cắm TV đơn 8/80		
 E8431TVS_G19	<input type="checkbox"/>	256,300
E8431TVS_SZ_G19	<input type="checkbox"/>	303,600
E8431TVS_SA_G19	<input type="checkbox"/>	303,600
Bộ ổ cắm điện thoại đơn 8/80		
 E8431RJS4_G19	<input type="checkbox"/>	162,800
E8431RJS4_SZ_G19	<input type="checkbox"/>	198,000
E8431RJS4_SA_G19	<input type="checkbox"/>	198,000
Bộ ổ cắm mạng cat5e đơn 8/80		
 E8431RJS_5_G19	<input type="checkbox"/>	210,100
E8431RJS_5_SZ_G19	<input type="checkbox"/>	249,700
E8431RJS_5_SA_G19	<input type="checkbox"/>	249,700
Bộ ổ cắm mạng cat5e đôi 8/80		
 E8432RJS_5_G19	<input type="checkbox"/>	353,100
E8432RJS_5_SZ_G19	<input type="checkbox"/>	408,100
E8432RJS_5_SA_G19	<input type="checkbox"/>	408,100
Bộ ổ cắm mạng cat6 đơn 8/80		
 E8431RJS_6_G19	<input type="checkbox"/>	314,600
E8431RJS_6_SZ_G19	<input type="checkbox"/>	385,000
E8431RJS_6_SA_G19	<input type="checkbox"/>	385,000
Bộ ổ cắm mạng cat6 đôi 8/80		
 E8432RJS_6_G19	<input type="checkbox"/>	489,500
E8432RJS_6_SZ_G19	<input type="checkbox"/>	588,500
E8432RJS_6_SA_G19	<input type="checkbox"/>	588,500
Bộ ổ cắm điện thoại và ổ cắm mạng cat5e 8/80		
 E8432TDRJS_5_G19	<input type="checkbox"/>	312,400
E8432TDRJS_5SZ_G19	<input type="checkbox"/>	369,600
E8432TDRJS_5SA_G19	<input type="checkbox"/>	369,600
Bộ ổ cắm điện thoại và ổ cắm mạng cat6 8/80		
 E8432TDRJS_6_G19	<input type="checkbox"/>	396,000
E8432TDRJS_6SZ_G19	<input type="checkbox"/>	475,200
E8432TDRJS_6SA_G19	<input type="checkbox"/>	475,200



Dimmer dòng Zencelo

	Đóng gói	Đơn giá (VNĐ)
Bộ điều chỉnh ánh sáng đèn 350VA 1/120		
 E8431EPD4_WE	<input type="checkbox"/>	1,589,500
E8431EPD4_SZ	<input type="checkbox"/>	1,668,700
E8431EPD4_SA	<input type="checkbox"/>	1,653,300
Bộ công tắc điều chỉnh tốc độ quạt 6/60		
 E8431SPF_WE	<input type="checkbox"/>	1,749,000
E8431SPF_SZ	<input type="checkbox"/>	2,098,800
E8431SPF_SA	<input type="checkbox"/>	2,098,800

Thiết bị dành cho khách sạn dòng Zencelo









	Đóng gói	Đơn giá (VNĐ)
Bộ ổ cắm dao cạo râu 1/120		
 E84T727V_WE	<input type="checkbox"/>	1,563,100
E84T727V_SZ	<input type="checkbox"/>	1,735,800
E84T727V_SA	<input type="checkbox"/>	1,735,800
Bộ công tắc chìa khóa thẻ 6/60		
 E8431EKT_WE	<input type="checkbox"/>	1,003,200
E8431EKT_SZ	<input type="checkbox"/>	1,212,200
E8431EKT_SA	<input type="checkbox"/>	1,212,200
Bộ công tắc chuông "Không làm phiền", "Xin dọn phòng" 8/80		
 E8431BPDM_G19	<input type="checkbox"/>	547,800
E8431BPDM_SZ_G19	<input type="checkbox"/>	595,100
E8431BPDM_SA_G19	<input type="checkbox"/>	595,100
Bộ công tắc "Không làm phiền", "Xin dọn phòng" 8/80		
 E8432DMS_G19	<input type="checkbox"/>	519,200
E8432DMS_SZ_G19	<input type="checkbox"/>	622,600
E8432DMS_SA_G19	<input type="checkbox"/>	622,600

Phụ kiện dòng Zencelo

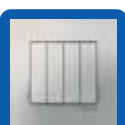

Mặt che trơn 12/120		
 E8430X_G19	<input type="checkbox"/>	61,600
E8430X_SZ_G19	<input type="checkbox"/>	93,500
E8430X_SA_G19	<input type="checkbox"/>	93,500
Đế âm cho mặt đơn chuẩn Anh		
 A3B050_G19		27,500

DÒNG CÔNG TẮC Ổ CẮM VIVACE





Công tắc dòng Vivace

	Đóng gói	Đơn giá (VND)
	Bộ công tắc đơn 1 chiều 16AX	
	8/80	
	<input type="checkbox"/> KB31_1_WE_G19	64.900
	<input checked="" type="checkbox"/> KB31_1_AS_G19	81.400
	Bộ công tắc đôi 1 chiều 16AX	
	8/80	
	<input type="checkbox"/> KB32_1_WE_G19	92.400
	<input checked="" type="checkbox"/> KB32_1_AS_G19	115.500
	Bộ công tắc ba 1 chiều 16AX	
	8/80	
	<input type="checkbox"/> KB33_1_WE_G19	122.100
	<input checked="" type="checkbox"/> KB33_1_AS_G19	150.700
	Bộ công tắc bốn 1 chiều 16AX	
	5/50	
	<input type="checkbox"/> KB34S_1_WE_G19	323.400
	<input checked="" type="checkbox"/> KB34S_1_AS_G19	404.800
	Bộ công tắc đơn 2 chiều 16AX	
	8/80	
	<input type="checkbox"/> KB31_WE_G19	69.300
	<input checked="" type="checkbox"/> KB31_AS_G19	83.600
	Bộ công tắc đôi 2 chiều 16AX	
	8/80	
	<input type="checkbox"/> KB32_WE_G19	113.300
	<input checked="" type="checkbox"/> KB32_AS_G19	138.600
	Bộ công tắc ba 2 chiều 16AX	
	8/80	
	<input type="checkbox"/> KB33_WE_G19	161.700
	<input checked="" type="checkbox"/> KB33_AS_G19	196.900
	Bộ công tắc bốn 2 chiều 16AX	
	5/50	
	<input type="checkbox"/> KB34S_WE_G19	358.600
	<input checked="" type="checkbox"/> KB34S_AS_G19	451.000
	Bộ công tắc trung gian 10AX	
	8/80	
	<input type="checkbox"/> KB311A_WE_G19	212.300
	<input checked="" type="checkbox"/> KB311A_AS_G19	275.000
	Bộ nút nhấn chuông 10A	
	8/80	
	<input type="checkbox"/> KB31BPB_WE_G19	81.400
	<input checked="" type="checkbox"/> KB31BPB_AS_G19	104.500

Công tắc 2 cực dòng Vivace

	Đóng gói	Đơn giá (VND)
	Bộ công tắc đơn 2 cực 20A	
	10/100	
	<input type="checkbox"/> KB31D20NE_WE_G19	173.800
	<input checked="" type="checkbox"/> KB31D20NE_AS_G19	220.000
	Bộ công tắc đôi 2 cực 20A	
	10/100	
	<input type="checkbox"/> KB32D20NE_WE_G19	335.500
	<input checked="" type="checkbox"/> KB32D20NE_AS_G19	415.800

Ổ cắm dòng Vivace

	Bộ ổ cắm đôi 2 chấu 10A	
	10/100	
	<input type="checkbox"/> KB426US2_WE_G19	138.600
	<input checked="" type="checkbox"/> KB426US2_AS_G19	173.800
	Bộ ổ cắm đơn 3 chấu 16A	
	10/100	
	<input type="checkbox"/> KB426UEST_G19	138.600
	<input checked="" type="checkbox"/> KB426UEST_AS_G19	174.900
	Bộ ổ cắm đôi 3 chấu 16A	
	9/90	
	<input type="checkbox"/> KB426UES2_WE_G19	207.900
	<input checked="" type="checkbox"/> KB426UES2_AS_G19	289.300
	Bộ ổ cắm đơn đa năng 13A	
	10/100	
	<input type="checkbox"/> KB413S	173.800
	<input checked="" type="checkbox"/> KB413S_AS_G19	213.400
	Bộ ổ cắm đơn đa năng 13A có công tắc	
	10/100	
	<input type="checkbox"/> KB113LS_WE_G19	184.800
	<input checked="" type="checkbox"/> KB113LS_AS_G19	243.100
	Bộ ổ cắm đôi đa năng 13A	
	10/100	
	<input type="checkbox"/> KBT413S_WE_G19	341.000
	<input checked="" type="checkbox"/> KBT413S_AS_G19	440.000

Đế âm

	Đế âm cho mặt đơn chuẩn Anh	
	A3B050_G19	27.500

Ổ TV, mạng, điện thoại dòng Vivace

Ảnh	Mô tả	Đóng gói	Đơn giá (VNĐ)
	Bộ ổ cắm TV đơn	10/100	
	KB31TV_WE KB31TV_AS	<input type="checkbox"/> <input checked="" type="checkbox"/>	140.800 173.800
	Bộ ổ cắm điện thoại đơn	10/100	
	KB31TS_WE KB31TS_AS	<input type="checkbox"/> <input checked="" type="checkbox"/>	127.600 150.700
	Bộ ổ cắm điện thoại đôi	10/100	
	KB32TS KB32TS_AS	<input type="checkbox"/> <input checked="" type="checkbox"/>	196.900 254.100
	Bộ ổ cắm mạng cat5e đơn	10/100	
	KB31RJ5E_WE KB31RJ5E_AS	<input type="checkbox"/> <input checked="" type="checkbox"/>	176.000 231.000
	Bộ ổ cắm mạng cat6 đơn	10/100	
	KB31RJ6_WE KB31RJ6_AS	<input type="checkbox"/> <input checked="" type="checkbox"/>	231.000 295.900
	Bộ ổ cắm mạng cat6 đôi	8/80	
	KB32RJ6 KB32RJ6_AS	<input type="checkbox"/> <input checked="" type="checkbox"/>	358.600 427.900
	Bộ ổ cắm điện thoại và mạng cat5e	8/80	
	KB32TS_RJ5E KB32TS_RJ5E_AS	<input type="checkbox"/> <input checked="" type="checkbox"/>	283.800 369.600

THAM KHẢO MÀU SẮC

Mã_WE
Màu trắng

Mã_AS
Màu xám bạc



Ổ cắm USB dòng Vivace

Ảnh	Mô tả	Đóng gói	Đơn giá (VNĐ)
	Bộ ổ cắm sạc USB đơn 2.1A	8/80	
	KB31USB_WE_G19 KB31USB_AS_G19	<input type="checkbox"/> <input checked="" type="checkbox"/>	1.074.700 1.305.700
	Bộ ổ cắm sạc USB đôi 2.1A	8/80	
	KB32USB_WE_G19 KB32USB_AS_G19	<input type="checkbox"/> <input checked="" type="checkbox"/>	1.698.400 2.068.000
	Bộ ổ cắm đa năng và sạc USB đôi	8/48	
	KB42616USB_WE_G19 KB42616USB_AS_G19	<input type="checkbox"/> <input checked="" type="checkbox"/>	1.628.000 2.024.000

Dimmer dòng Vivace

Ảnh	Mô tả	Đóng gói	Đơn giá (VNĐ)
	Dimmer điều chỉnh ánh sáng đèn 400W	8/80	
	KB31RD400_WE KB31RD400_AS	<input type="checkbox"/> <input checked="" type="checkbox"/>	531.300 716.100
	Bộ công tắc điều chỉnh tốc độ quạt	10/100	
	KB31RF250_WE KB31RF250_AS	<input type="checkbox"/> <input checked="" type="checkbox"/>	427.900 577.500

Thiết bị dành cho khách sạn dòng Vivace

Ảnh	Mô tả	Đóng gói	Đơn giá (VNĐ)
	Bộ công tắc chuông "Không làm phiền", "Xin dọn phòng"	8/80	
	KB31BD_C_WE_G19 KB31BD_C_AS_G19	<input type="checkbox"/> <input checked="" type="checkbox"/>	392.700 508.200
	Bộ công tắc "Không làm phiền", "Xin dọn phòng"	8/80	
	KB32SDC_WE_G19 KB32SDC_AS_G19	<input type="checkbox"/> <input checked="" type="checkbox"/>	330.000 418.000
	Bộ công tắc chia khóa thẻ	6/60	
	KB31EKT_WE KB31EKT_AS	<input type="checkbox"/> <input checked="" type="checkbox"/>	1.039.500 1.144.000
	Bộ ổ cắm dao cạo râu	2/20	
	KBT727V_WE_G19 KBT727V_AS_G19	<input type="checkbox"/> <input checked="" type="checkbox"/>	1.582.900 1.778.700

Phụ kiện dòng Vivace







Ảnh	Mô tả	Đóng gói	Đơn giá (VNĐ)
	Mặt che trơn đơn	15/150	
	KB30_WE_G19 KB30_AS_G19	<input type="checkbox"/> <input checked="" type="checkbox"/>	69.300 92.400

DÒNG CÔNG TẮC Ổ CẮM CONCEPT

Mặt cho dòng Concept

	Đóng gói	Đơn giá (VND)
 Mặt cho 1 thiết bị, size S A3001_G19	20/200	18.700
 Mặt cho 2 thiết bị, size S A3002_G19	20/200	18.700
 Mặt cho 3 thiết bị, size S A3000_G19	20/200	18.700
 Mặt cho 4 thiết bị, size S A3004T2_WE_G19	15/150	44.000
 Mặt cho 6 thiết bị A3000T2_G19	10/100	44.000
 Mặt che trơn A3030VX_G19	20/200	19.800
 Lõi che cầu dao an toàn (Dùng với A3000_G19) A3001SB_WE_G19	10/100	12.100
 Mặt cho MCB 1 cực A3001MCB_WE_G19	15/150	22.000
 Mặt cho MCB 2 cực A3002MCB_WE_G19	15/150	22.000

Công tắc dòng Concept

	Đóng gói	Đơn giá (VND)
 Công tắc 1 chiều 16AX có dạ quang, size S 3031_1_2M_F_G19	12/60/600	25.300
 Công tắc 2 chiều 16AX có dạ quang, size S 3031_2_3M_F_G19	12/60/600	47.300
 Công tắc 1 chiều 16AX có dạ quang, size M 3031M1_2M_F_G19	8/40/400	59.400
 Công tắc 2 chiều 16AX có dạ quang, size M 3031M2_3M_F_G19	8/40/400	79.200
 Công tắc 1 chiều 16AX có dạ quang, size L 3031E1_2M_F_G19	4/20/200	70.400
 Công tắc 2 chiều 16AX có dạ quang, size L 3031E2_3M_F_G19	4/20/200	82.500
 Công tắc 1 chiều 16AX có đèn báo, size S 3031_1_2NM_G19	12/60/600	127.600
 Công tắc 2 cực 20A có đèn báo, size L 3031EMD20NM_G19	4/20/200	147.400
 Nút nhấn chuông, size L 3031EMP2_3_G19	4/20/200	73.700
 Nút che trơn, size S 3030P_G19	24/120/1200	9.900

DÒNG CÔNG TẮC Ổ CẮM CONCEPT

Ổ cắm dòng Concept

	Ổ cắm đơn 2 chấu 10A	Ổ cắm đơn 3 chấu 16A	Ổ cắm đôi 3 chấu 16A	Ổ cắm sạc USB 2.1A đơn	Ổ cắm sạc USB 2.1A đôi
	3426USM_G19	3426UESTM_G19	3426UEST2M_G19	3031USB_WE	3032USB_WE
Đóng gói	12/60/600	6/30/300	32/320	48/480	48/480
Đơn giá (VNĐ)	39.600	72.600	105.600	387.200	520.300

Ổ TV, mạng, điện thoại dòng Concept

	Ổ cắm angten TV	Ổ cắm điện thoại	Ổ cắm mạng cat5e
	3031TV75MS_G19	3031RJ64M_G19	3031RJ88SMA5_G19
Đóng gói	12/60/600	12/60/600	12/48/480
Đơn giá (VNĐ)	96.800	86.900	193.600

Phụ kiện dòng Concept

	Công tắc điều chỉnh tốc độ quạt	Công tắc điều chỉnh độ sáng đèn 500W	Đèn báo đỏ	Đèn báo xanh
	3031V400FM_K_WE	3031V500M_K_WE	3031NRD_G19	3031NGN_G19
Đóng gói	12/48	12/48	12/60/600	12/60/600
Đơn giá (VNĐ)	435.600	363.000	74.800	74.800

Thiết bị dành cho khách sạn dòng Concept

	Bộ ổ cắm dao cạo râu	Công tắc thẻ	Đèn báo "Không làm phiền"	Đèn báo "Xin dọn phòng"	Công tắc nhấn "Không làm phiền", "Xin dọn phòng"
	A3727_WE	A3031EKT_WE	3031NDM_RD_G19	3031NPM_GN_G19	3039M_G19
Đóng gói	1/20	8/80	12/60	12/60	12/60
Đơn giá (VNĐ)	1.386.000	906.400	220.000	220.000	300.300













Chuông điện và nút nhấn

Bộ chuông cửa cao cấp

- Nút nhấn có đèn LED định vị sang trọng

	Chuông điện	Nút nhấn chuông IP44, màu xám	Nút nhấn chuông IP44, màu trắng
	99AC220	A3031WBP_GY_G19	A3031WBP_WE_G19
Đơn giá (VNĐ)	323.400	277.200	277.200





■ Mặt cho dòng S-Flexi

	Đóng gói	Đơn giá (VND)
 Mặt cho 1 thiết bị, size S FG1051_WE	10/100	17.600
 Mặt cho 2 thiết bị, size S FG1052_WE	10/100	17.600
 Mặt cho 3 thiết bị, size S FG1053_WE	10/100	17.600
 Mặt cho 4 thiết bị, size S FST1054H_WE_G19	15/150	44.000
 Mặt cho 6 thiết bị, size S FST1058H_WE_G19	10/100	44.000
 Mặt cho 1 thiết bị, size M FG1050_WE	10/100	17.600
 Nút che trơn có lỗ trống, size M F50XM2_WE	10/100	13.200
 Lõi che cầu dao an toàn (Dùng với FG1053_WE) FG1051SB_WE_G19	40/400	16.500
 Mặt cho MCB 1 cực FG1051MCB_WE_G19	10/100	22.000
 Mặt cho MCB 2 cực FG1052MCB_WE_G19	10/100	22.000







■ Công tắc dòng S-Flexi

	Đóng gói	Đơn giá (VND)
 Công tắc 1 chiều 16AX, size S F50M1_5_WE	36/360	17.600
 Công tắc 2 chiều 16AX, size S F50_2M1_5_WE	36/360	46.200
 Công tắc 1 chiều 16AX, size M F50M2_WE	20/200	35.200
 Công tắc 2 chiều 16AX, size M F50_2M2_WE	20/200	47.300
 Công tắc 1 chiều 16AX, size L F50M4_WE	36/360	41.800
 Công tắc 2 chiều 16AX, size L F50_2M4_WE	36/360	51.700
 Công tắc 1 chiều 16AX, size XS F50M1_WE	40/400	25.300
 Công tắc 2 chiều 16AX, size XS F50_2M1_WE	40/400	38.500
 Nút nhấn chuông 10A, size L F50BPM4_WE	12/120	60.500
 Nút che trơn, size XS F50XM1_WE	55/550	13.200

Ổ cắm dòng S-Flexi

	Đóng gói	Đơn giá (VND)
 Ổ cắm đơn 2 chấu 10A, size S F30426USM_WE_G19	30/300	33.000
 Ổ cắm đơn 2 chấu 10A, size M F1426USM_WE_G19	32/320	70.400
 Ổ cắm đơn 3 chấu 16A, size M F1426UESM_WE_G19	32/320	93.500
 Ổ cắm đơn đa năng 13A, size M F1426UAM_WE	32/320	93.500
 Ổ cắm đôi 3 chấu 16A, size L F1426UEST2M_G19	32/320	93.500



Ổ TV, mạng, điện thoại dòng S-Flexi

	Đóng gói	Đơn giá (VND)
 Ổ cắm TV, size S F30TVSM_WE_G19	30/300	69.300
 Ổ điện thoại, size S F30R4M_WE_G19	30/300	83.600
 Ổ cắm mạng cat5e, size S F30RJ5EM_WE_G19	30/300	173.800
 Ổ cắm TV, size M F50TVM_WE_G19	40/400	71.500
 Ổ điện thoại, size M F50RJ4M_WE_G19	32/320	108.900
 Ổ cắm mạng cat5e, size M F50RJ5EM_WE_G19	24/240	201.300
 Ổ cắm mạng cat6, size M F50RJ8M6_WE_G19	24/240	231.000

Phụ kiện dòng S-Flexi



	Đóng gói	Đơn giá (VND)
 Công tắc điều chỉnh tốc quạt 250W, size M F50FC250M_WE	16/160	243.100
 Công tắc điều chỉnh độ sáng đèn 400W, size M F50RD400M_WE	16/160	207.900
 Đèn báo đỏ, size S F30NM2_RD_G19	30/300	69.300

Phích cắm

	Đóng gói	Đơn giá (VND)
 Phích cắm 2 chấu, 10A U418T2_C5	18/360	70.400
 Phích cắm 3 chấu, 16A U418T_WE	10/200	85.800
 Phích cắm 3 chấu, 13A, kiểu Anh EP13_G19	20/200	187.000
 Phích cắm 3 chấu, 15A, kiểu Anh EP15_WE_G19	20/200	221.100







Ổ âm sàn

Ổ âm sàn chưa kèm thiết bị

 Ổ cắm âm sàn cho S-Flexi có đế âm, màu nhũ bạc E224F_ABE	1.399.200
 Ổ cắm âm sàn cho S-Flexi có đế âm, màu nhũ vàng E224F_BAS	1.761.100
 Ổ cắm âm sàn cho Concept có đế âm, màu nhũ bạc CON224_ABE_G5	1.399.200

DÒNG CÔNG TẮC Ổ CẮM S-CLASSIC









Mặt cho dòng S-Classic

	Đóng gói	Đơn giá (VNĐ)
 Mặt cho 1 thiết bị 31AVH_G19	30/300	26.400
 Mặt cho 2 thiết bị 32AVH_G19	30/300	26.400
 Mặt cho 3 thiết bị 33AVH_G19	30/300	26.400
 Mặt cho 4 thiết bị 34AVH_G19	30/300	48.400
 Mặt cho 5 thiết bị 35AVH_G19	30/300	48.400
 Mặt cho 6 thiết bị 36AVH_G19	30/300	48.400
 Mặt che trơn 31AVX_G19	30/300	48.400
 Mặt cho cầu dao an toàn 31AVMCB_G19	20/200	48.400

Công tắc dòng S-Classic

	Đóng gói	Đơn giá (VNĐ)
 Công tắc 1 chiều 10A E30_1M_D_G19	20/100/1000	24.200
 Công tắc 2 chiều 30M_G19	20/100/1000	49.500
 Công tắc đơn 2 cực 20A 30MD20_WE_G19	10/160/320	169.400
 Công tắc chuông 3A, có biểu tượng chuông 30MBP2_3J_G19	20/100/1000	84.700

Ổ cắm dòng S-Classic

	Đóng gói	Đơn giá (VNĐ)
 Bộ ổ cắm đơn 2 chấu 16A E426UST_G19	15/150	72.600
 Bộ ổ cắm đôi 2 chấu 16A E426UST2CB_G19	15/150	121.000
 Bộ ổ cắm đơn 2 chấu 16A và 1 lỗ trống E426UX_G19	20/200	108.900
 Bộ ổ cắm đơn 2 chấu 16A và 2 lỗ trống E426UXX_G19	20/200	108.900
 Bộ ổ cắm đơn 3 chấu 16A E426UEST_G19	15/150	139.700
 Bộ ổ cắm đôi 3 chấu 16A E426UEST2_T_G19	15/150	161.700
 Bộ ổ cắm đơn 3 chấu 16A và 1 lỗ trống E426UEX_G19	20/200	151.800
 Bộ ổ cắm đôi 3 chấu 16A có công tắc E25UES_G19	20/200	217.800

Ổ TV, mạng, điện thoại dòng S-Classic

	Đóng gói	Đơn giá (VNĐ)
 Ổ cắm anten TV 30TV75MS_G19	20/100/1000	84.700
 Ổ điện thoại DCV30MNUWT	20/400	133.100
 Ổ cắm mạng cat5e VDIB17355UWE	20/400	137.500

Phụ kiện dòng S-Classic

	Đóng gói	Đơn giá (VNĐ)
 Đèn báo đỏ E32NRD_G19	32/160/1600	52.800

DÒNG CÔNG TÁC Ổ CẮM E30 & EMS

Ổ cắm dòng E30

	Đóng gói	Đơn giá (VND)
 <p>Bộ ổ cắm đơn 3 chấu 13A có công tắc, kiểu Anh</p> <p>E15R_WE_G19</p>	10/100	169.400
 <p>Bộ ổ cắm đôi 3 chấu 13A có công tắc, kiểu Anh</p> <p>E25R_WE_G19</p>	5/50	471.900
 <p>Bộ ổ cắm đôi 3 chấu 13A có công tắc đèn báo, kiểu Anh</p> <p>E25N_WE_G19</p>	5/50	556.600







Công tắc mặt kim loại

	Đóng gói	Đơn giá (VND)
 <p>Bộ công tắc đơn 1 chiều 10A, mặt kim loại</p> <p>ESM31_1_2AR_G19</p>	5/50	350.900
 <p>Bộ công tắc đôi 1 chiều 10A, mặt kim loại</p> <p>ESM32_1_2AR_G19</p>	5/50	459.800
 <p>Bộ công tắc đơn 2 chiều 10A, mặt kim loại</p> <p>ESM31_2_3A_G19</p>	5/50	399.300
 <p>Bộ công tắc đôi 2 chiều 10A, mặt kim loại</p> <p>ESM32_2_3A_G19</p>	5/50	508.200



Ổ cắm mặt kim loại

	Đóng gói	Đơn giá (VND)
 <p>Bộ ổ cắm đơn 3 chấu 13A có công tắc, mặt kim loại</p> <p>ESM15_G19</p>	5/50	459.800
 <p>Bộ ổ cắm đôi 3 chấu 13A có công tắc, mặt kim loại</p> <p>ESM25_G19</p>	5/50	847.000

Mặt che phòng thấm nước

 <p>Mặt che phòng thấm nước cho dòng S-Flexi (không đế)</p> <p>F3223HR_WE_G19</p>		268.400
 <p>Mặt che phòng thấm nước cho dòng S-Flexi, màu trắng (có đế)</p> <p>F3223HSMR_WE_G19</p>		420.200
 <p>Mặt che phòng thấm nước cho dòng Concept (không đế)</p> <p>A3223HR</p>		335.500
 <p>Mặt che phòng thấm nước cho dòng Concept, màu trắng (có đế)</p> <p>A3223HSMR_G19</p>		462.000
 <p>Mặt che (không đế) phòng thấm nước mặt đơn cho ổ cắm, loại 1 gang, IP55</p> <p>E223R_TR</p>		466.400
 <p>Mặt che (không đế) phòng thấm nước mặt đôi cho ổ cắm, loại 2 gang, IP55</p> <p>ET223R_TR</p>		489.500
 <p>Mặt che (không đế) phòng thấm nước mặt đơn cho công tắc, loại 1 gang, IP55</p> <p>E223M_TR</p>		466.400

Đế âm, đế nổi, hộp nổi

	Đơn giá (VND)
 <p>Đế âm đơn kim loại, 101x51x38mm</p> <p>157</p>	37.400
 <p>Hộp nổi dùng cho mặt sê-ri 30</p> <p>CK237</p>	33.000

MUREVA

Được nhập khẩu từ **Ba Lan**
Chỉ số IP55 và IK08 giúp tối ưu
khả năng chịu đựng của Mureva
trong mọi điều kiện thời tiết
Lắp ráp nhanh chóng và dễ dàng

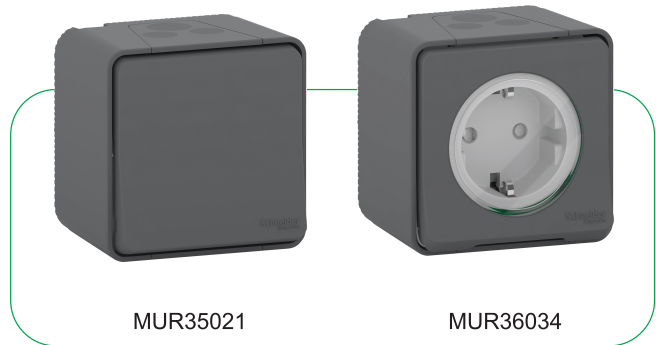





MUR35021

MUR36034

■ Bộ công tắc



	Đơn giá (VNĐ)
 Bộ công tắc đơn hai chiều 10AX MUR35021	407.000
 Bộ công tắc đôi hai chiều 10AX MUR35022	506.000
 Bộ công tắc đơn hai chiều 10AX, có đèn LED MUR35024	627.000
 Bộ công tắc đơn hai cực 16AX MUR35033	561.000

■ Bộ ổ cắm



	Đơn giá (VNĐ)
 Ổ cắm đơn 16A 2P+E MUR36034	429.000
 Ổ cắm đôi MUR36029	968.000
 Ổ cắm ba 16A 2P+E MUR36038	1.529.000
 Ổ cắm đơn có công tắc 10AX MUR36024	847.000

Lưu ý: Bộ sản phẩm Mureva phù hợp gắn nổi
Ổ cắm Mureva phù hợp với phích cắm chuẩn Schuko (2 chấu tròn)

ĐÈN PHA LED



Đèn pha LED

Mô tả sản phẩm

Đèn pha LED Mureva được thiết kế với nhiều tính năng nổi bật, kích thước đa dạng cùng với dải công suất lớn đáp ứng được mọi nhu cầu của khách hàng.

Tất cả các sản phẩm đèn pha LED Mureva đều được trang bị công nghệ đèn LED hiện đại nhất với hiệu quả năng lượng tối ưu, chất lượng chiếu sáng vượt trội và tuổi thọ lâu dài.

Đèn pha LED Mureva chưa bao gồm phích cắm.

Ứng dụng

Nhờ chỉ số phòng thấm nước IP cao, đèn pha LED Mureva thích hợp sử dụng trong mọi điều kiện thời tiết, trong nhà hay ngoài trời.

Đèn pha LED Mureva đem lại chất lượng ánh sáng vượt trội, đáng tin cậy. Với hiệu suất vượt trội 100 lux/W giúp tối ưu hóa cho nhiều mục đích sử dụng với giá cả cạnh tranh, đồng thời đáp ứng các tiêu chuẩn nghiêm ngặt về hiệu quả và độ tin cậy trong các ứng dụng chiếu sáng hiện đại, tối ưu cho cả chiếu sáng thương mại lẫn dân dụng.

+ Lợi ích

- Giá đỡ thiết kế linh hoạt giúp lắp đặt dễ dàng
- Được sử dụng trong mọi điều kiện thời tiết, trong nhà hay ngoài trời
- Có thể treo và gắn vào tất cả các loại bề mặt kiến trúc, hoặc gắn lên khung đỡ
- Công nghệ đèn LED hiệu quả: 100lm/W
- Chip đèn LED với hiệu suất cao: tuổi thọ 50,000 giờ
- Không phát sinh nhiệt

Thông số kỹ thuật

- Góc chùm: 110°
- Chỉ số hoàn màu (CRI): 80
- Tuổi thọ: 50,000 giờ
- Nhiệt độ làm việc: -30°C đến +45°C



Chứng nhận





Dòng

Mureva FL, 230 V	Loại	Nhiệt độ màu	Công suất	Quang thông	Loại dây cáp	Cấp bảo vệ	Khối lượng	Mã sản phẩm	Đơn giá (VNĐ)
	Mureva FL 20 W	4000 K	20 W	2,000 lm	0.5 m H05RN-F 3G1.0	IP65	530 g	IMT47208	543.400
	Mureva FL 20 W	6500 K	20 W	2,000 lm	0.5 m H05RN-F 3G1.0	IP65	530 g	IMT47209	543.400
	Mureva FL 30 W	4000 K	30 W	3,000 lm	0.5 m H05RN-F 3G1.0	IP65	780 g	IMT47210	737.000
	Mureva FL 30 W	6500 K	30 W	3,000 lm	0.5 m H05RN-F 3G1.0	IP65	780 g	IMT47211	737.000
	Mureva FL 50 W	4000 K	50 W	5,000 lm	0.5 m H05RN-F 3G1.0	IP65	1020 g	IMT47212	1.076.900
	Mureva FL 50 W	6500 K	50 W	5 000 lm	0.5 m H05RN-F 3G1.0	IP65	1020 g	IMT47213	1.076.900
	Mureva FL 100 W	4000 K	100 W	10,000 lm	0.5 m H05RN-F 3G1.0	IP65	1950 g	IMT47214	2,050,400
	Mureva FL 100 W	6500 K	100 W	10,000 lm	0.5 m H05RN-F 3G1.0	IP65	1950 g	IMT47215	2,050,400
	Mureva FL 150 W	6500 K	150 W	15,000 lm	0.5 m H05RN-F 3G1.0	IP65	4050 g	IMT47222	6.650.600
	Mureva FL 200 W	6500 K	200 W	20,000 lm	0.5 m H05RN-F 3G1.0	IP65	4900 g	IMT47223	7.602.100
	Mureva FL 300 W	6500 K	300 W	30,000 lm	0.5 m H05RN-F 3G1.0	IP65	7640 g	IMT47224	10.956.000

Mureva FL, IR Sensor 230 V

	Mureva FL 20 W	4000 K	-20 W	2,000 lm	0.5 m H05RN-F 3G1.0	IP44	570 g	IMT47216	1.156.100
	Mureva FL 20 W	6500 K	-20 W	2,000 lm	0.5 m H05RN-F 3G1.0	IP44	570 g	IMT47217	1.156.100
	Mureva FL 30 W	4000 K	-30 W	3,000 lm	0.5 m H05RN-F 3G1.0	IP44	820 g	IMT47218	1.359.600
	Mureva FL 30 W	6500 K	-30 W	3,000 lm	0.5 m H05RN-F 3G1.0	IP44	820 g	IMT47219	1.359.600
	Mureva FL 50 W	4000 K	-50 W	5,000 lm	0.5 m H05RN-F 3G1.0	IP44	1060 g	IMT47220	1.744.600
	Mureva FL 50 W	6500 K	-50 W	5,000 lm	0.5 m H05RN-F 3G1.0	IP44	1060 g	IMT47221	1.744.600

Đèn pha LED chuyên dụng có thể sạc

	Đèn pin cầm tay Thorsman	6000-7000 K	3 W	280 lm	Cáp USB 1 m	IP20	175 g	IMT47238	895.400
		Đèn pin đeo đầu Thorsman với cảm biến chuyển động	6000-7000 K	3 W	250lm	Cáp USB 1 m	IP54	155 g	IMT47239



Giải pháp an toàn, tiết kiệm năng lượng cho tòa nhà thương mại, khu dân cư...

Bộ hẹn giờ công tắc đồng hồ CCT15101

Bộ hẹn giờ công tắc đồng hồ CCT15101 có thể lắp trên tường hoặc thanh ray chuẩn DIN, cho phép bạn dễ dàng cài đặt thời gian 24 giờ, cho nhiều ứng dụng khác nhau:

- Quản lý chiếu sáng khu vực lối đi và ngoài trời.
- Quản lý chiếu sáng theo các tình huống trong ngày.
- Quản lý chiếu sáng quảng cáo cho cửa hàng kinh doanh.
- Quản lý chiếu sáng sân vườn.
- Lập trình bơm nước cho hồ bơi, tưới tiêu...



Thông số kỹ thuật - Bộ hẹn giờ công tắc thời gian CCT15101

Điện áp hoạt động: 220 - 240 VAC	Pin dự trữ (tự sạc): 24H
Tần số hoạt động: 50 / 60 Hz	Độ chính xác: + / - 1s / ngày
Dòng điện định mức: 16A	Chu kỳ đếm thời gian: 24 giờ
Nhiệt độ làm việc: 0 - 45°C	Thời gian cài đặt tối thiểu: 15 phút / chu kỳ
Cấp độ bảo vệ: IP30	Tương thích với tải LED
Tiêu chuẩn: IEC 60730 - 2 - 7	Khoảng cách 50cm không nghe âm thanh đồng hồ hoạt động
Kích thước (DxRxH): 71.8x71.8x50.65mm	

Bộ hẹn giờ công tắc đồng hồ CCT15101 dễ dàng lắp đặt và sử dụng.

THIẾT BỊ MẠNG, BỘ HẸN GIỜ, CẢM BIẾN ĐỘ SÁNG DÒNG Ổ CẮM KÉO DÀI THORSMAN



Loại gắn thanh ray
- Cảm biến rời

DCECAUTP4P3X

DCEPCURJD1BLM

DCEPCURJ01BLM



+ Tính năng

- Thiết kế hiện đại, dễ dàng mang vác và cuộn dây
- Đèn LED hiển thị nguồn điện ON/OFF
- An toàn với chức năng bảo vệ quá tải
- Kẹp cố định xoắn dây
- Dây cáp sử dụng chất liệu HO7 RNF cao cấp
- Tuân theo tiêu chuẩn NF EN 61242.
- An toàn, đáng tin cậy cho tất cả các nhu cầu sử dụng tại nhà hay công trình.

Dây cáp mạng, modular Jack

DCECAUTP4P3X Cáp mạng Cat5e, thùng 305m	3.921.500
DC6CAUTP4P3X Cáp mạng Cat6, thùng 305m	5.317.400
DC6PCURJ02BLM Dây nhảy 2m, Cat6, màu xanh dương	156.200
DC6PCURJ03BLM Dây nhảy 3m, Cat6, màu xanh dương	179.300
DC6PCURJ05BLM Dây nhảy 5m, Cat6, màu xanh dương	245.300

Bộ hẹn giờ 24H

15336 Hẹn giờ 24h, 1 kênh 16A, pin dự trữ 100h	2.849.000
CCT15365 Hẹn giờ 24h, 1 kênh 16A, pin dự trữ 200h	3.418.800
CCT15101 ★ NEW Bộ hẹn giờ analog 24h, 1 kênh, 16A, pin dự trữ 24H (pin tự sạc)	968.000

Cảm biến hồng ngoại

Cảm biến hồng ngoại, 1 kênh, 2000W, 360 độ Đơn giá (VN)	
SAE_UE_MS_CSAWE	1.612.600
Cảm biến hồng ngoại 1 kênh, 1000W, 360 độ, mini	
CCT56P001	1.752.300
Cảm biến hồng ngoại 2 kênh 1000W, 360 độ, mini	
CCT570003	1.853.500
Cảm biến hồng ngoại 1000W, 120 độ, ngoài trời	
CCT56P004	2.189.000
Cảm biến hồng ngoại & siêu âm, 1 kênh, 2000W	
CCT551011	5.142.500
Điều khiển từ xa dùng cho lập trình cho CCT551011	
CCT556011	968.000

Twilight switch - Cảm biến độ sáng

Cảm biến độ sáng 2-2000lux gắn tủ điện, tải 16A Đơn giá (VNĐ)	
CCT15285	4.932.400
Cảm biến độ sáng 2-2000lux gắn tường, tải 16A	
CCT15369	6.395.400
Cảm biến độ sáng 3-2000lux gắn tường, tải 10A	
MTN544829	3.766.400

Giá trên đã bao gồm VAT

Ổ cắm kéo dài 15 mét



Mã hàng	IP	Tiết diện dây (mm)	Đơn giá (VNĐ)
IMT33136	44	1.5	2.596.000
IMT33137	20	1.5	2.420.000

Ổ cắm kéo dài 20 mét



Mã hàng	IP	Tiết diện dây (mm)	Đơn giá (VNĐ)
IMT33140	20	1.5	3.058.000

Ổ cắm kéo dài 25 mét



Mã hàng	IP	Tiết diện dây (mm)	Đơn giá (VNĐ)
IMT33148	44	2.5	6.919.000

Ổ cắm kéo dài 40 mét



Mã hàng	IP	Tiết diện dây (mm)	Đơn giá (VNĐ)
IMT33158	44	1.5	7.073.000

THIẾT BỊ ỔN ÁP (AVR) & Ổ CẮM CHỐNG SÉT

Thiết bị ổn áp (AVR)

Biến động điện áp có thể làm đèn nhấp nháy, các thiết bị điện bị sụt nguồn. Đôi khi, biến động điện áp không quan sát được bằng mắt thường nhưng vẫn làm các thiết bị điện hoạt động không hiệu quả hoặc giảm tuổi thọ của thiết bị. Bộ điều chỉnh điện áp tự động AVR (ổn áp) của APC giúp bạn giải quyết các vấn đề này.

Công dụng:

- Tự động điều chỉnh lên hoặc xuống điện áp phù hợp các thiết bị điện, điện tử
- Nâng cao tuổi thọ thiết bị
- Bảo vệ sốc điện

Ứng dụng:

- Dân dụng: bảo vệ thiết bị điện, điện tử trong gia đình: ti vi, tủ lạnh, thiết bị giải trí, vv..
- Văn phòng: máy tính, máy in, máy photocopy, máy chủ, vv..





Mã hàng	Mô tả	Đơn giá
LSW500-IND	Ổn áp APC 500VA/250W; 3 ngõ ra	562.000
LSW800-IND	Ổn áp APC 800VA/400W; 3 ngõ ra	602.000
LSW1200-IND	Ổn áp APC 1200VA/600W; 3 ngõ ra	762.000
LSW2000-IND	Ổn áp APC 2000VA/1000W; 3 ngõ ra	1.245.000

Ổ cắm kéo dài chống sét lan truyền (surge protector)

Sét và xung điện có thể làm hư hỏng các thiết bị điện tử, mất dữ liệu và giảm tuổi thọ của thiết bị. Ổ cắm chống sét lan truyền sẽ bảo vệ thiết bị điện tử gia dụng và văn phòng của bạn tránh khỏi mối đe dọa do nhiễu loạn điện gây ra.



Mã hàng & mô tả	Đơn giá (VND)
 1 ổ cắm PM1W-VN	276.000
 5 ổ cắm; 3 mét PM53-VN	760.000
 6 ổ cắm; 3 mét PM63-VN	1.000.000

Mã hàng & mô tả	Đơn giá (VND)
 1 ổ cắm; 2 cổng sạc USB 2.4A PM1WU2-VN	518.000
 5 ổ cắm; 3 mét; 2 cổng sạc USB; 2.4A PM53U-VN	1.105.000
 6 ổ cắm; 3 mét; 2 cổng sạc USB; 2.4A PM63U-VN	1.346.000



Ổ cắm đầu ra chống xung điện



Màng chắn ngăn ngừa trẻ em



Đèn led hiển thị báo quá tải và tiếp đất



Dây nguồn 3m xoay 180°C





Khả năng chống xung sét 1836 Joules





Tích hợp cổng sạc USB

PHÍCH CẮM & Ổ CẮM CÔNG NGHIỆP SERIES PK

Phích Cắm Di Động - Plug



	Cấp độ	Số cực - Điện áp	Dòng điện (A)	Mã hàng	Đơn giá (VNĐ)
	IP44	2P+E 230V	16A	PKE16M423	169.400
			32A	PKE32M423	311.300
		3P+E 400V	16A	PKE16M434	204.600
			32A	PKE32M434	357.500
		4P+E 400V	16A	PKE16M435	242.000
			32A	PKE32M435	367.400
	IP67	2P+E 230V	16A	PKE16M723	432.300
			32A	PKE32M723	579.700
			63A	81378	1.278.200
			125A	81390	2.971.100
		3P+E 400V	16A	PKE16M734	496.100
			32A	PKE32M734	619.300
			63A	81382	1.349.700
			125A	81394	3.067.900
		4P+E 400V	16A	PKE16M735	529.100
			32A	PKE32M735	674.300
			63A	81383	1.569.700
			125A	81395	3.144.900

Ổ Nối Di Động - Connectors



	Cấp độ	Số cực - Điện áp	Dòng điện (A)	Mã hàng	Đơn giá (VNĐ)
	IP44	2P+E 230V	16A	PKF16M423	229.900
			32A	PKF32M423	344.300
		3P+E 400V	16A	PKF16M434	260.700
			32A	PKF32M434	410.300
		4P+E 400V	16A	PKF16M435	304.700
			32A	PKF32M435	511.500
	IP67	2P+E 230V	16A	PKF16M723	453.200
			32A	PKF32M723	640.200
			63A	81478	1.433.300
			125A	81490	3.840.100
		3P+E 400V	16A	PKF16M734	508.200
			32A	PKF32M734	693.000
			63A	81482	1.595.000
			125A	81494	4.203.100
		4P+E 400V	16A	PKF16M735	590.700
			32A	PKF32M735	754.600
			63A	81483	1.796.300
			125A	81495	4.400.000

PHÍCH CẮM & Ổ CẮM CÔNG NGHIỆP SERIES PK

Ổ Cắm Âm Dạng Thẳng Straight Panel Mounted Socket

	Cấp độ	Số cực - Điện áp	Dòng điện (A)	Mã hàng	Đơn giá (VNĐ)
	IP44	2P+E 230V	16A	PKF16G423	228.800
			32A	PKF32G423	348.700
		3P+E 400V	16A	PKF16G434	255.200
			32A	PKF32G434	369.600
		4P+E 400V	16A	PKF16G435	278.300
			32A	PKF32G435	423.500
	IP67	2P+E 230V	16A	PKF16G723	482.900
			32A	PKF32G723	627.000
			63A	81678	1.205.600
			125A	81690	2.982.100
		3P+E 400V	16A	PKF16G734	554.400
			32A	PKF32G734	672.100
			63A	81682	1.370.600
			125A	81694	3.106.400
		4P+E 400V	16A	PKF16G735	634.700
			32A	PKF32G735	715.000
			63A	81683	1.401.400
			125A	81695	3.525.500

Ổ Cắm Âm Dạng Nghiêng Angle Panel Mounted Socket

	Cấp độ	Số cực - Điện áp	Dòng điện (A)	Mã hàng	Đơn giá (VNĐ)
	IP44	2P+E 230V	16A	PKF16F423	228.800
			32A	PKF32F423	348.700
		3P+E 400V	16A	PKF16F434	255.200
			32A	PKF32F434	369.600
		4P+E 400V	16A	PKF16F435	278.300
			32A	PKF32F435	423.500
	IP67	2P+E 230V	16A	PKF16F723	482.900
			32A	PKF32F723	627.000
			63A	81278	1.205.600
			125A	81290	2.982.100
		3P+E 400V	16A	PKF16F734	554.400
			32A	PKF32F734	672.100
			63A	81282	1.370.600
			125A	81294	3.106.400
		4P+E 400V	16A	PKF16F735	634.700
			32A	PKF32F735	715.000
			63A	81283	1.401.400
			125A	81295	3.525.500

PHÍCH CẮM & Ổ CẮM CÔNG NGHIỆP DÒNG PK



Ổ Cắm Nổi

- Wall Mounted Socket

	Cấp độ	Số cực - Điện áp	Dòng điện (A)	Mã hàng	Đơn giá (VNĐ)
	IP44	2P+E 230V	16A	PKF16W423	311.300
			32A	PKF32W423	511.500
		3P+E 400V	16A	PKF16W434	389.400
			32A	PKF32W434	566.500
		4P+E 400V	16A	PKF16W435	404.800
			32A	PKF32W435	561.000
	IP67	2P+E 230V	16A	PKF16W723	622.600
			32A	PKF32W723	834.900
			63A	81178	1.820.500
			125A	81190	4.679.400
		3P+E 400V	16A	PKF16W734	688.600
			32A	PKF32W734	859.100
			63A	81182	1.886.500
			125A	81194	4.901.600
		4P+E 400V	16A	PKF16W735	797.500
			32A	PKF32W735	1.014.200
			63A	81183	2.186.800
			125A	81195	5.032.500

Ổ Nối Nhiều Ngã

- Multi Adapter

	Cấp độ	Số cực - Điện áp	Dòng điện (A)	Mã hàng	Đơn giá (VNĐ)
	IP44	2P+E 230V	16A	PKZM403	1.678.600
	IP67	2P+E 230V	16A	PKZM703	1.974.500
	IP44	2P+E 230V	16A	PKZM409	2.048.200
	IP67	2P+E 230V	16A	PKZM709	2.470.600

CÔNG TẮC & Ổ CẮM PHÒNG THẨM NƯỚC DÒNG S56



Phích Cắm - Plug, IP66

Số cực	Điện áp (V)	Dòng điện (A)	Mã hàng	Đơn giá (VNĐ)
3P	250V	10A	S56P310GY_G15	839.300
		13A	S56P313GY_G15	664.400
		15A	S56P315GY_G15	1.026.300
		15A	S56P315RPGY_G15	955.900
		20A	S56P320GY_G15	1.130.800
		32A	S56P332GY_G15	1.189.100
4P	500V	20A	S56P420GY_G15	1.305.700
		32A	S56P432GY_G15	1.515.800
5P	500V	20A	S56P520GY_G15	1.515.800
		32A	S56P532GY_G15	2.285.800

Công Tắc - Switch, IP66

1P	250V	10A	S56SW110GY	745.800
		20A	S56SW120GY	886.600
		32A	S56SW132GY	932.800
2P	500V	20A	S56SW220GY	1.084.600
		32A	S56SW232GY	1.084.600
		50A	S56SW250GY	1.399.200
		63A	S56SW263GY	1.399.200
3P	500V	10A	S56SW310GY	1.026.300
		16A	S56SW316GY	1.224.300
		20A	S56SW320GY	1.562.000
		32A	S56SW332GY	1.562.000
		50A	S56SW350GY	1.772.100
		63A	S56SW363GY	1.772.100

Hộp Đế - Mounting Enclosure, IP66

101x101x63	S56E1GY_G15	187.000
101x198x63	S56E2GY_G15	349.800

Ổ Cắm - Surface Socket, IP66

Số cực	Điện áp (V)	Dòng điện (A)	Mã hàng	Đơn giá (VNĐ)
3P	250V	10A	S56SO310GY	722.700
		13A	S56SO313GY	793.100
		15A	S56SO315GY	1.212.200
		15A	S56SO315RPGY	1.469.600
		20A	S56SO320GY	1.353.000
		32A	S56SO332GY	1.503.700
4P	500V	20A	S56SO420GY	1.503.700
		32A	S56SO432GY	1.807.300
5P	500V	20A	S56SO520GY	2.355.100
		32A	S56SO532GY	2.355.100

Ổ Cắm Có Công Tắc - Switched Socket, IP66

3P	250V	13A	S56C313GY	1.457.500
		15A	S56C315RPGY	2.086.700
		20A	S56C320GY	1.900.800
4P	500V	32A	S56C332GY	2.752.200
		20A	S56C420GY	2.752.200
		32A	S56C432GY	2.752.200
5P	500V	50A	S56C450GY	3.311.000
		20A	S56C520GY	4.955.500
		32A	S56C532GY	5.176.600

Ngắt Điện Phòng Thẩm Nước - Isolator, IP66

1P	250V	20A	WHS20_GY_G19	1.036.200
		35A	WHS35_GY_G19	1.106.600
		55A	WHS55_GY_G19	1.001.000
2P	440V	20A	WHD20_GY_G19	1.094.500
		35A	WHD35_GY_G19	1.153.900
		55A	WHD55_GY_G19	1.469.600
3P	440V	63A	WHD63_GY_G19	1.471.800
		20A	WHT20_GY_G19	1.153.900
		35A	WHT35_GY_G19	1.507.000
		55A	WHT55_GY_G19	1.730.300
		63A	WHT63_GY_G19	1.942.600
		80A	WHT80_GY_G19	3.142.700

Biến hóa tủ điện, sáng tạo phong cách

Tùy biến mặt tủ dễ dàng
Lắp đặt linh hoạt
Đăng cấp vợi trội



Dễ dàng lắp đặt

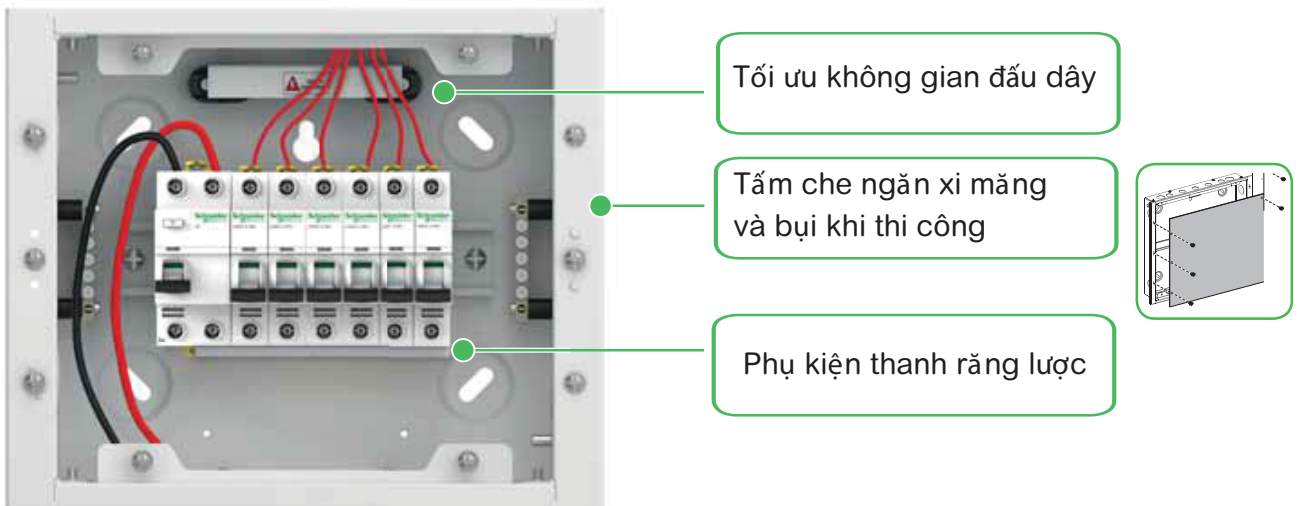
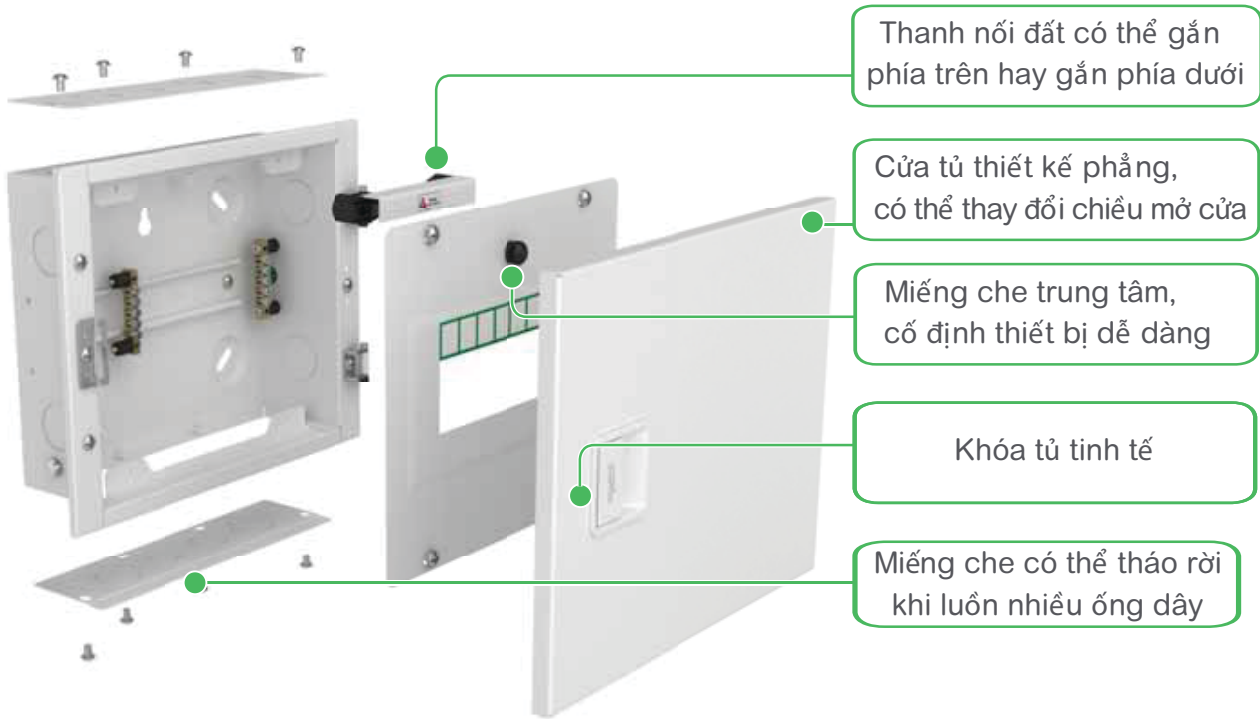

TỦ ĐIỆN DÂN DỤNG

Cấp độ bảo vệ IP40
 Cấp độ chống va đập cơ khí IK07
 Độ cách ly điện: Cấp 2
 Đáp ứng tiêu chuẩn IEC 60695-2-11,
 IEC 60439-3, IEC 60529,
 EN 50102, IEC 60670-24



Tủ điện nhựa âm tường - Mini Pragma



Số module (18mm)	Kích thước (WxHxD)	Cửa trắng	Cửa mờ	Đơn giá (VNĐ)
4	150x252x98	MIP22104	MIP22104T	438.900
6	186x252x98	MIP22106	MIP22106T	485.100
8	222x252x98	MIP22108	MIP22108T	566.500
12	294x252x98	MIP22112	MIP22112T	808.500
18	402x252x98	MIP22118	MIP22118T	1.236.400
24	294x377x98	MIP22212	MIP22212T	1.362.900
36	294x502x98	MIP22312	MIP22312T	1.593.900

Tủ điện nhựa nổi - Mini Pragma



Số module (18mm)	Kích thước (WxHxD)	Cửa trắng	Cửa mờ	Đơn giá (VNĐ)
4	124x198x95	MIP12104	MIP12104T	427.900
6	160x198x95	MIP12106	MIP12106T	474.100
8	196x228x101.5	MIP12108	MIP12108T	566.500
12	268x228x101.5	MIP12112	MIP12112T	762.300
18	376x228x101.5	MIP12118	MIP12118T	1.236.400
24	268x353x102	MIP12212	MIP12212T	1.398.100
36	267x478x102	MIP12312	MIP12312T	1.640.100

Tủ điện nhựa âm tường — E9 (Được nhập khẩu từ Nga) ★ NEW



Số module (18mm)	Kích thước (WxHxD)	Mã hàng	Đơn giá (VNĐ)
4/8	208x222x92	EZ9E108S2F	229.900
8/12	280x222x92	EZ9E112S2F	266.200
14/18	398x252x102	EZ9E118S2F	620.400
16/24	300x345x100	EZ9E212S2F	815.100
24/36	300x470x103	EZ9E312S2F	1.151.700



Tủ điện kim loại Acti9 ★ NEW



Số module (18mm)	Kích thước (WxHxD)	Mã hàng	Đơn giá (VNĐ)
4	221x244x98	A9HESN04	660.000
6	257x244x98	A9HESN06	781.000
8	293x244x98	A9HESN08	880.000
12	365x244x98	A9HESN12	1.166.000
16	437x244x98	A9HESN16	1.639.000



Acti9

Đẳng cấp, tính năng vượt trội.
Tuân theo các yêu cầu RoHS,
tiêu chuẩn REACH. Được thiết kế
với tính năng  và 

Easy9

Chất lượng, an toàn, giá cạnh tranh.
Được kiểm tra chất lượng bởi các
tổ chức quốc tế.
Đạt chứng chỉ quản lý chất lượng
ISO 9001 và môi trường ISO 14000.



Giải pháp an toàn tuyệt đối cho ngôi nhà của bạn

- Bảo vệ quá tải và ngắn mạch với MCB
- Bảo vệ chống sét lan truyền với SPD
- Bảo vệ dòng rò với RCCB
- Bảo vệ quá tải, ngắn mạch và dòng rò với RCBO

70% số vụ hỏa hoạn do sự cố điện gây ra*

BẠN CÓ BIẾT

Ngắn mạch

Khi dây nóng và dây nguội chạm vào nhau làm phát sinh tia lửa điện

Ví dụ: Dây điện bị chuột cắn đứt vỏ, làm dây nóng chạm với dây nguội



Quá tải

Khi sử dụng các thiết bị điện với công suất lớn hơn công suất nguồn

Ví dụ: Ổ cắm có dòng định mức 16A, ta cắm nhiều thiết bị cùng lúc dẫn đến ổ cắm bị quá tải, nóng lên rồi cháy

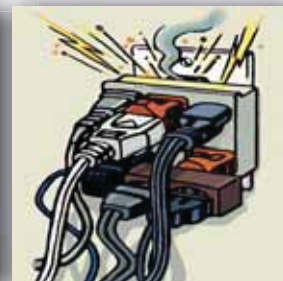

Dòng rò

Dòng điện bị rò rỉ ra ngoài vỏ thiết bị khi bộ cách điện hỏng hoặc dây dẫn điện bị bong tróc vỏ, đứt gãy

Ví dụ: Dây điện âm trong tường lâu năm bị nứt, khiến điện rò ra tường và nối đất

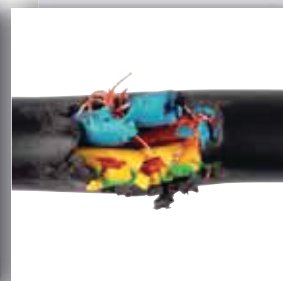

là những sự cố điện phổ biến nhất, có thể gây hỏa hoạn hoặc giạt chết người







Easy9

Chất lượng, an toàn, giá cạnh tranh.
Được kiểm tra chất lượng bởi các tổ chức quốc tế.
Đạt chứng chỉ quản lý chất lượng ISO 9001 và môi trường ISO 14000.

Cầu dao tự động Easy9 bao gồm các chức năng:



Cách lựa chọn MCB:

Thiết bị	Công suất tiêu thụ	Dòng điện MCB (A)	Đường cong
 Máy lạnh	4.7 HP	16	"C"
	7.1 HP	20	
	9.5 HP	20	
	14 HP	25	
 Tủ lạnh	165 liters	2	
	285 liters	2	
 Máy xay sinh tố	200 W	1	"C"
 Máy hút bụi	50 W	0.5	
 Máy giặt	300 W	2	"C"
	1.3 KW	10	
 Máy photocopy	1.5 KW	10	"C"
 Máy nước nóng lạnh	500 W	3	



Easy9 MCB 1P, 4.5kA, 230V, C curve



Dòng điện	Mã hàng	Đơn giá (VNĐ)
6A	EZ9F34106	85.800
10A	EZ9F34110	85.800
16A	EZ9F34116	85.800
20A	EZ9F34120	85.800
25A	EZ9F34125	85.800
32A	EZ9F34132	85.800
40A	EZ9F34140	127.600
50A	EZ9F34150	203.500
63A	EZ9F34163	203.500

Easy9 MCB 2P, 4.5kA, 230V, C curve



6A	EZ9F34206	245.300
10A	EZ9F34210	245.300
16A	EZ9F34216	245.300
20A	EZ9F34220	245.300
25A	EZ9F34225	245.300
32A	EZ9F34232	245.300
40A	EZ9F34240	245.300
50A	EZ9F34250	408.100
63A	EZ9F34263	408.100

Easy9 MCB 3P, 4.5kA, 400V, C curve



6A	EZ9F34306	436.700
10A	EZ9F34310	436.700
16A	EZ9F34316	436.700
20A	EZ9F34320	436.700
25A	EZ9F34325	436.700
32A	EZ9F34332	436.700
40A	EZ9F34340	436.700
50A	EZ9F34350	654.500
63A	EZ9F34363	654.500

Easy9 MCB 4P, 4.5kA, 400V, C curve



40A	EZ9F34440	614.900
50A	EZ9F34450	921.800
63A	EZ9F34463	921.800

EASY9 RCCB, RCBO, SPD

Easy9 RCCB 2P/4P [AC type]

Cầu dao chống rò



Dòng điện	Mã hàng	Đơn giá (VNĐ)
30mA 2P		
25A	EZ9R36225	793.100
40A	EZ9R36240	838.200
63A	EZ9R36263	883.300
30mA 4P		
25A	EZ9R36425	1.111.000
40A	EZ9R36440	1.188.000
63A	EZ9R36463	1.584.000
300mA 4P		
40A	EZ9R66440	1.144.000
63A	EZ9R66463	1.309.000

Easy9 RCBO 1P+N 4.5kA 30mA [AC type]

Cầu dao bảo vệ quá tải, ngắn mạch và chống rò



Dòng điện	Mã hàng	Đơn giá (VNĐ)
10A	EZ9D34610	687.500
16A	EZ9D34616	687.500
20A	EZ9D34620	687.500
25A	EZ9D34625	804.100
32A	EZ9D34632	804.100
40A	EZ9D34640	804.100

Easy9 Slim RCBO 1P+N 4.5kA 30mA (AC type) ★ NEW

Cầu dao bảo vệ quá tải, ngắn mạch và chống rò



Dòng điện	Mã hàng	Đơn giá (VNĐ)
6A	EZ9D33606	778.800
10A	EZ9D33610	778.800
16A	EZ9D33616	778.800
20A	EZ9D33620	778.800
25A	EZ9D33625	910.800
32A	EZ9D33632	910.800

Easy9 SPD Chống sét lan truyền - Loại 2



Dòng điện	I _{max} (8/20μs)	Mã hàng	Đơn giá (VNĐ)
1P+N	20kA	EZ9L33620	929.500
3P+N	20kA	EZ9L33720	1.600.500
3P+N	45kA	EZ9L33745	1.659.900

Giá trên đã bao gồm VAT

Cách lựa chọn SPD



Cách lắp đặt SPD

Mạng điện 1 pha

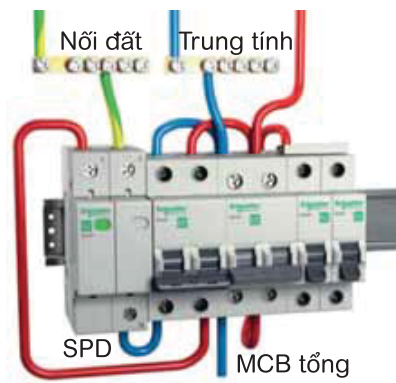

Mạng điện 3 pha

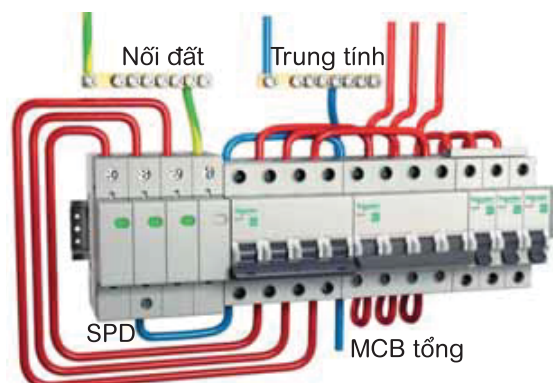

*Dây tiếp địa có tiết diện dây nhỏ nhất 4mm².

Khi khoảng cách từ SPD đến thiết bị bảo vệ >10m nên lắp đặt thêm 1 SPD

Giá trên đã bao gồm VAT

Acti9 **Đẳng cấp, tính năng vượt trội**



Tính năng **VisiTrip** với cửa sổ màu đỏ báo hiệu đóng ngắt do sự cố.

Tính năng **VisiSafe** với dây màu xanh báo hiệu các tiếp điểm đã mở hoàn toàn



iK60N MCB 1P, 6kA, 230V, C curve



Dòng điện	Mã hàng	Đơn giá (VND)
6A	A9K27106	161.700
10A	A9K27110	161.700
16A	A9K27116	161.700
20A	A9K27120	161.700
25A	A9K27125	161.700
32A	A9K27132	161.300
40A	A9K24140	193.600
50A	A9K24150	247.500
63A	A9K24163	247.500

iC60N MCB 1P, 6kA, 230V, C curve



Dòng điện	Mã hàng	Đơn giá (VND)
6A	A9F74106	192.500
10A	A9F74110	192.500
16A	A9F74116	192.500
20A	A9F74120	192.500
25A	A9F74125	192.500
32A	A9F74132	231.000
40A	A9F74140	231.000
50A	A9F74150	327.800
63A	A9F74163	327.800

iK60N MCB 2P, 6kA, 230V, C curve



6A	A9K27206	453.200
10A	A9K27210	453.200
16A	A9K27216	453.200
20A	A9K27220	453.200
25A	A9K27225	453.200
32A	A9K27232	453.200
40A	A9K24240	543.400
50A	A9K24250	759.000
63A	A9K24263	759.000

iC60N MCB 2P, 6kA, 230V, C curve



6A	A9F74206	532.400
10A	A9F74210	532.400
16A	A9F74216	532.400
20A	A9F74220	532.400
25A	A9F74225	550.000
32A	A9F74232	583.000
40A	A9F74240	660.000
50A	A9F74250	946.000
63A	A9F74263	946.000

iK60N MCB 3P, 6kA, 400V, C curve



6A	A9K24306	737.000
10A	A9K24310	737.000
16A	A9K24316	737.000
20A	A9K24320	737.000
25A	A9K24325	737.000
32A	A9K24332	737.000
40A	A9K24340	861.300
50A	A9K24350	1.064.800
63A	A9K24363	1.064.800

iC60N MCB 3P, 6kA, 400V, C curve



6A	A9F74306	804.100
10A	A9F74310	804.100
16A	A9F74316	804.100
20A	A9F74320	804.100
25A	A9F74325	804.100
32A	A9F74332	831.600
40A	A9F74340	946.000
50A	A9F74350	1.331.000
63A	A9F74363	1.331.000

iK60N MCB 4P, 6kA, 400V, C curve



6A	A9K24406	1.144.000
10A	A9K24410	1.144.000
16A	A9K24416	1.144.000
20A	A9K24420	1.144.000
25A	A9K24425	1.144.000
32A	A9K24432	1.144.000
40A	A9K24440	1.586.200
50A	A9K24450	1.586.200
63A	A9K24463	1.586.200

iC60N MCB 4P, 6kA, 400V, C curve



6A	A9F74406	1.199.000
10A	A9F74410	1.199.000
16A	A9F74416	1.199.000
20A	A9F74420	1.199.000
25A	A9F74425	1.254.000
32A	A9F74432	1.370.600
40A	A9F74440	1.595.000
50A	A9F74450	2.057.000
63A	A9F74463	2.057.000

CẦU DAO TỰ ĐỘNG ACTI9 – MCB iC60H & iC60L

- Dùng trong mạng lưới dân dụng hoặc công nghiệp.
- Tiêu chuẩn IEC 60898, IEC 60947-2
- Điện áp thử nghiệm xung (Uimp) : 6kV
- Đường cong loại C (Đường cong loại B, D xin liên hệ)

Tiêu chuẩn		IEC 947-2				IEC 898			
1P	100 to 133V	220 to 240V		-		230V			
2,3,4P	220 to 240V	380 to 415V		440V		400V			
MCB		iC60H	iC60L	iC60H	iC60L	iC60H	iC60L	iC60H	iC60L
Dòng điện	0,5 to 4A	70kA	100kA	70kA	100kA	50kA	70kA	10kA	15kA
	6 to 25A	30kA	-	15kA	25kA	10kA	20kA	10kA	15kA
	32/40A	30kA	-	15kA	20kA	10kA	15kA	10kA	15kA
	50/63A	-	-	15kA	15kA	10kA	10kA	10kA	15kA

iC60H, 1P, 10kA, 230V, C curve



Dòng điện	Mã hàng	Đơn giá (VND)
6A	A9F84106	341.000
10A	A9F84110	352.000
16A	A9F84116	352.000
20A	A9F84120	352.000
25A	A9F84125	352.000
32A	A9F84132	374.000
40A	A9F84140	429.000
50A	A9F84150	528.000
63A	A9F84163	616.000

iC60L, 1P, 15kA, 230V, C curve



Dòng điện	Mã hàng	Đơn giá (VND)
6A	A9F94106	515.900
10A	A9F94110	515.900
16A	A9F94116	515.900
20A	A9F94120	539.000
25A	A9F94125	561.000
32A	A9F94132	606.100
40A	A9F94140	695.200
50A	A9F94150	852.500
63A	A9F94163	957.700

iC60H, 2P, 10kA, 230V, C curve



Dòng điện	Mã hàng	Đơn giá (VND)
6A	A9F84206	1.178.100
10A	A9F84210	1.178.100
16A	A9F84216	1.178.100
20A	A9F84220	1.178.100
25A	A9F84225	1.279.300
32A	A9F84232	1.335.400
40A	A9F84240	1.514.700
50A	A9F84250	1.896.400
63A	A9F84263	2.053.700

iC60L, 2P, 15kA, 230V, C curve



Dòng điện	Mã hàng	Đơn giá (VND)
6A	A9F94206	1.380.500
10A	A9F94210	1.380.500
16A	A9F94216	1.380.500
20A	A9F94220	1.402.500
25A	A9F94225	1.469.600
32A	A9F94232	1.525.700
40A	A9F94240	1.717.100
50A	A9F94250	1.963.500
63A	A9F94263	2.120.800

iC60H, 3P, 10kA, 400V, C curve



Dòng điện	Mã hàng	Đơn giá (VND)
6A	A9F84306	1.789.700
10A	A9F84310	1.789.700
16A	A9F84316	1.789.700
20A	A9F84320	1.881.000
25A	A9F84325	1.949.200
32A	A9F84332	2.062.500
40A	A9F84340	2.300.100
50A	A9F84350	2.866.600
63A	A9F84363	3.149.300

iC60L, 3P, 15kA, 400V, C curve



Dòng điện	Mã hàng	Đơn giá (VND)
6A	A9F94306	1.840.300
10A	A9F94310	1.840.300
16A	A9F94316	1.840.300
20A	A9F94320	1.929.400
25A	A9F94325	2.019.600
32A	A9F94332	2.131.800
40A	A9F94340	2.423.300
50A	A9F94350	3.029.400
63A	A9F94363	3.344.000

iC60H, 4P, 10kA, 400V, C curve



Dòng điện	Mã hàng	Đơn giá (VND)
6A	A9F84406	2.524.500
10A	A9F84410	2.524.500
16A	A9F84416	2.524.500
20A	A9F84420	2.681.800
25A	A9F84425	2.805.000
32A	A9F84432	2.928.200
40A	A9F84440	3.331.900
50A	A9F84450	3.905.000
63A	A9F84463	4.196.500

iC60L, 4P, 15kA, 400V, C curve



Dòng điện	Mã hàng	Đơn giá (VND)
6A	A9F94406	2.783.000
10A	A9F94410	2.783.000
16A	A9F94416	2.783.000
20A	A9F94420	2.805.000
25A	A9F94425	2.861.100
32A	A9F94432	3.040.400
40A	A9F94440	3.411.100
50A	A9F94450	4.106.300
63A	A9F94463	4.353.800

CẦU DAO TỰ ĐỘNG ACTI9 – MCB C120N & C120H

- Dùng trong mạng lưới dân dụng hoặc công nghiệp.
- Tiêu chuẩn IEC 60898, IEC 60947-2
- Điện áp thử nghiệm xung (Uimp) : 6kV
- Đường cong loại C (Đường cong loại B, D xin liên hệ)

Tiêu chuẩn	Loại	Điện áp (VAC)	C120N Icu(kA)	C120H Icu(kA)
As IEC898	1P	230/240	10	15
	2,3,4P	400/415	10	15
As IEC947-2	1P	220/240	10	15
	2,3,4P	220/240	20	30
		380/415	10	15

C120N, 1P, 10kA, 230V, C curve



Dòng điện	Mã hàng	Đơn giá (VNĐ)
80A	A9N18357	1.178.100
100A	A9N18358	1.270.500
125A	A9N18359	1.351.900

C120H, 1P, 15kA, 230V, C curve



Dòng điện	Mã hàng	Đơn giá (VNĐ)
80A	A9N18446	1.270.500
100A	A9N18447	1.362.900
125A	A9N18448	1.455.300

C120N, 2P, 10kA, 230V, C curve



80A	A9N18361	2.471.700
100A	A9N18362	2.668.600
125A	A9N18363	2.864.400

C120H, 2P, 15kA, 230V, C curve



80A	A9N18457	2.599.300
100A	A9N18458	2.795.100
125A	A9N18459	3.003.000

C120N, 3P, 10kA, 400V, C curve



80A	A9N18365	3.719.100
100A	A9N18367	3.903.900
125A	A9N18369	4.008.400

C120H, 3P, 15kA, 400V, C curve



80A	A9N18468	4.019.400
100A	A9N18469	4.216.300
125A	A9N18470	4.285.600

C120N, 4P, 10kA, 400V, C curve



80A	A9N18372	4.678.300
100A	A9N18374	4.816.900
125A	A9N18376	5.117.200

C120H, 4P, 15kA, 400V, C curve



80A	A9N18479	5.058.900
100A	A9N18480	5.209.600
125A	A9N18481	5.533.000

Kích thước (mm)

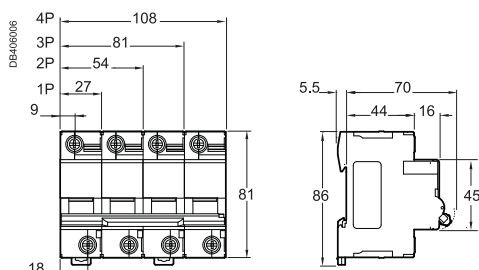

CẦU DAO TỰ ĐỘNG ACTI9 – RCCB, RCBO, SPD THIẾT BỊ CHỐNG SÉT LAN TRUYỀN ACTI9

iIDK 2P



iID 4P



RCBO 1P+N



Acti9 - RCCB

Cầu dao chống dòng rò

Acti9 - RCBO

Cầu dao bảo vệ quá tải, ngắn mạch và chống dòng rò

iPRD1 - 1P+N



iPRD - 1P



iPF K - 1P+N



Thiết bị chống sét lan truyền (SPD)

iID K - 30mA, 240-415 V, AC Type



Số cực	Dòng điện	Mã hàng	Đơn giá (VNĐ)
2P	25A	A9R50225	1.257.300
2P	40A	A9R50240	1.325.500
4P	25A	A9R50425	2.039.400
4P	40A	A9R50440	2.152.700
4P	63A	A9R70463	3.648.700

iID - 30mA, 240-415V, AC Type



Số cực	Dòng điện	Mã hàng	Đơn giá (VNĐ)
2P	25A	A9R71225	1.518.000
2P	40A	A9R71240	1.597.200
2P	63A	A9R71263	2.730.200
2P	100A	A9R11291	4.497.900
4P	40A	A9R71440	2.571.800
4P	63A	A9R71463	4.373.600

iID - 300mA, 240-415V, AC Type



Số cực	Dòng điện	Mã hàng	Đơn giá (VNĐ)
2P	25A	A9R74225	1.676.400
2P	40A	A9R74240	1.835.900
2P	63A	A9R74263	1.915.100
4P	40A	A9R74440	2.515.700
4P	63A	A9R74463	3.059.100
4P	100A	A9R14491	5.042.400

RCBO - 1P+N, 6kA, 30mA



Dòng điện	Mã hàng	Đơn giá (VNĐ)
6A	A9D31606	2.043.800
10A	A9D31610	2.043.800
16A	A9D31616	2.043.800
20A	A9D31620	2.043.800
25A	A9D31625	2.244.000
32A	A9D31632	2.244.000
40A	A9D31640	2.244.000

SPD Acti9 - iPRD1, loại 1 + 2, Draw-out ★ NEW

iPRD loại 2, 1P/1P+N, 230V, Draw-out

Số cực	Imax (kA)	Mã hàng	Đơn giá (VNĐ)
1P	12.5 (L-N)/50 (N-PE)	A9L16182	3.916.000
1P+N	12.5 (L-N)/50 (N-PE)	A9L16282	7.733.000
3P	12.5	A9L16382	10.857.000
3P+N	12.5 (L-N)/50 (N-PE)	A9L16482	13.981.000

SPD Acti9 - iPRD, loại 2, Draw-out

Số cực	Imax (kA)	Mã hàng	Đơn giá (VNĐ)
--------	-----------	---------	---------------

iPRD loại 2, 1P/1P+N, 230V, Draw-out

Số cực	Imax (kA)	Mã hàng	Đơn giá (VNĐ)
1P	20kA	A9L20100	2.079.000
1P	40kA	A9L40100	2.217.600
1P	65kA	A9L65101	2.725.800
1P+N	8kA	A9L08500	2.910.600
1P+N	20kA	A9L20500	3.465.000
1P+N	40kA	A9L40500	3.708.100
1P+N	65kA	A9L65501	4.840.000

iPRD loại 2, 3P+N, 400V, Draw-out

Số cực	Imax (kA)	Mã hàng	Đơn giá (VNĐ)
3P+N	20kA	A9L20600	6.919.000
3P+N	40kA	A9L40600	7.958.500
3P+N	65kA	A9L65601	9.621.700

SPD Acti9 - iPF K, loại 2, Fixed

Số cực	Imax (kA)	Mã hàng	Đơn giá (VNĐ)
--------	-----------	---------	---------------

iPF K loại 2, 1P, 230V, Fixed

1P	20kA	A9L15691	1.906.300
1P	40kA	A9L15686	2.032.800

iPF K loại 2, 1P+N, 230V, Fixed

1P+N	20kA	A9L15692	3.176.800
1P+N	40kA	A9L15687	3.395.700

iPF K loại 2, 3P+N, 400V, Fixed

3P+N	20kA	A9L15693	6.410.800
3P+N	40kA	A9L15688	7.692.300
3P+N	65kA	A9L15586	7.773.700

KHỞI ĐỘNG TỪ VÀ RƠ LE ĐIỀU KHIỂN ACTI9

ICT 25A 1P



ICT 25A 3P



iTL 2P



Khởi động từ Acti9 ICT

Rơ le điều khiển bằng tín hiệu xung

Contactor iCT, 1P, điện áp cuộn dây 230/240VAC

Loại	Dòng điện (A)	Số mô-đun 9mm	Mã hàng	Đơn giá (VNĐ)
1NO	25	2	A9C20731	820.600

Contactor iCT, 2P, điện áp cuộn dây 24VAC

2NO	25	2	A9C20132	1.074.700
-----	----	---	----------	-----------

Contactor iCT, 2P, điện áp cuộn dây 230/240VAC

1NO+1NC	16	2	A9C22715	959.200
2NO	16	2	A9C22712	913.000
2NO	25	2	A9C20732	1.247.400
2NC	25	2	A9C20736	1.028.500
2NO	40	4	A9C20842	1.501.500
2NO	63	4	A9C20862	2.252.800
2NO	100	6	A9C20882	6.098.400

Contactor iCT, 3P, điện áp cuộn dây 230/240VAC

Loại	Dòng điện (A)	Width in mod. of 9mm	Mã hàng	Đơn giá (VNĐ)
3NO	25	4	A9C20833	1.131.900
3NO	40	6	A9C20843	1.801.800
3NO	63	6	A9C20863	2.702.700

Contactor iCT, 4P, điện áp cuộn dây 24VAC

4NO	25	4	A9C20134	1.513.600
-----	----	---	----------	-----------

Contactor iCT, 4P, điện áp cuộn dây 230/240VAC

4NO	25	4	A9C20834	1.316.700
4NC	25	4	A9C20837	1.501.500
2NO+2NC	25	4	A9C20838	1.409.100
4NO	40	6	A9C20844	1.998.700
4NO	63	6	A9C20864	3.003.000
2NO+2NC	63	6	A9C20868	3.384.700
4NO	100	12	A9C20884	8.536.000

Rơ le Acti9 điều khiển bằng tín hiệu xung, iTL, ON-OFF switch

Loại	Dòng điện (A)	Số cực	Mã hàng	Đơn giá (VNĐ)
1NO	16	1P	A9C30811	485.100
2NO	16	2P	A9C30812	751.300
1NO	32	1P	A9C30831	889.900

Rơ le Acti 9 điều khiển bằng tín hiệu xung, iTLI, changeover switch

Loại	Dòng điện (A)	Số cực	Mã hàng	Đơn giá (VNĐ)
1NO + 1NC	16	1P	A9C30815	993.300

Phụ kiện của iCT - tấm cách giữa 2 contactor (lotsize: 5 cái)

Số mô-đun 9mm	Mã hàng	Đơn giá (VNĐ)
1	A9A27062	392.700

Phải sử dụng vách ngăn giữa các contactor khi contactor được sử dụng trong tủ có nhiệt độ từ 50° và 60°C

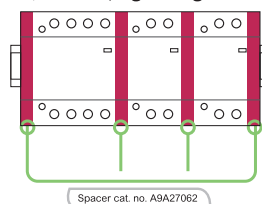

Ứng dụng Công nghiệp: IEC 60947.4 Dân dụng: IEC 61095

Động cơ	AC3	AC7b
Đốt nóng	AC1	AC7a
Chiếu sáng	AC5a and b	AC5a and b

MCCB - EasyPact EZS100E/F

- Bảo vệ bằng trip từ nhiệt TMD
- Trip unit loại fix (không chỉnh định)
- Lắp đặt kiểu cố định
- Dùng chung một vài phụ kiện với EZC100



(mm)	3P	4P
Rộng (W)	75	100
Cao (H)	130	130
Sâu (D)	60	60

■ EZS100E 3P (25kA @380/415V) ★ NEW



Dòng điện (A)	Mã hàng	Đơn giá (VNĐ)
16	EZS100E3016	1.644.500
20	EZS100E3020	1.644.500
25	EZS100E3025	1.644.500
32	EZS100E3032	1.644.500
40	EZS100E3040	1.644.500
50	EZS100E3050	1.644.500
63	EZS100E3063	1.644.500
80	EZS100E3080	1.644.500
100	EZS100E3100	1.644.500

■ EZS100E 4P (25kA @380/415V) ★ NEW

Dòng điện (A)	Mã hàng	Đơn giá (VNĐ)
16	EZS100E4016	2.219.800
20	EZS100E4020	2.219.800
25	EZS100E4025	2.219.800
32	EZS100E4032	2.219.800
40	EZS100E4040	2.219.800
50	EZS100E4050	2.219.800
63	EZS100E4063	2.219.800
80	EZS100E4080	2.219.800
100	EZS100E4100	2.219.800

■ EZS100F 3P (30kA @380/415V) ★ NEW



Dòng điện (A)	Mã hàng	Đơn giá (VNĐ)
16	EZS100F3016	1.846.900
20	EZS100F3020	1.846.900
25	EZS100F3025	1.846.900
32	EZS100F3032	1.846.900
40	EZS100F3040	1.846.900
50	EZS100F3050	1.846.900
63	EZS100F3063	1.966.800
80	EZS100F3080	1.966.800
100	EZS100F3100	1.966.800

■ EZS100F 4P (30kA @380/415V) ★ NEW

Dòng điện (A)	Mã hàng	Đơn giá (VNĐ)
16	EZS100F4016	2.308.900
20	EZS100F4020	2.308.900
25	EZS100F4025	2.308.900
32	EZS100F4032	2.308.900
40	EZS100F4040	2.308.900
50	EZS100F4050	2.308.900
63	EZS100F4063	2.308.900
80	EZS100F4080	2.308.900
100	EZS100F4100	2.308.900

■ Phụ Kiện EZS100

Mô tả	Điện áp (Vac)	Mã hàng	Đơn giá (VNĐ)
Tiếp điểm cảnh báo (AL)		EZAUX01	812.900
Tiếp điểm phụ (AX)		EZAUX10	812.900
Tiếp điểm phụ + cảnh báo (AX + AL)		EZAUX11	1.355.200
Cuộn cắt (SHT)	100 - 130V	EZASHT100AC	1.602.700
	200 - 277V	EZASHT200AC	1.602.700
Cuộn thấp áp (UVR)	110 - 130V	EZAUVR110AC	2.060.300
	200 - 240V	EZAUVR200AC	2.060.300
Tấm chắn pha		EZAFASB2	138.600
Che dầu cực	3P	EZATSHD3P	234.300
	4P	EZATSHD4P	498.300
Tay nắm xoay trực tiếp (màu đen)		EZAROTDS	1.223.200
Tay nắm xoay kéo dài (màu đen)		EZAROTE	2.117.500

MCCB - EasyPact EZS160/250E/F EZS400/630F/N

- Bảo vệ bằng trip từ nhiệt TMD
- Trip unit loại fix (không chỉnh định)
- Lắp đặt kiểu cố định
- Dùng chung một vài phụ kiện với CVS

	EZS100/160		EZS400/6300	
(mm)	3P	4P	3P	4P
Rộng (W)	105	140	140	185
Cao (H)	161	161	255	255
Sâu (D)	86	86	110	110

EZS160E/250E 3P (25kA @380/415V) ★ NEW



Dòng điện (A)	Mã hàng	Đơn giá (VNĐ)
100	EZS160E3100	2.553.100
125	EZS160E3125	2.775.300
160	EZS160E3160	3.329.700
200	EZS250E3200	4.209.700
225	EZS250E3225	4.209.700
250	EZS250E3250	4.209.700

EZS160E/250E 4P (25kA @380/415V) ★ NEW

Dòng điện (A)	Mã hàng	Đơn giá (VNĐ)
100	EZS160E4100	2.997.500
125	EZS160E4125	3.746.600
160	EZS160E4160	4.495.700
200	EZS250E4200	5.683.700
225	EZS250E4225	5.683.700
250	EZS250E4250	5.683.700

EZS160F/250F 3P (36kA @380/415V) ★ NEW



Dòng điện (A)	Mã hàng	Đơn giá (VNĐ)
100	EZS160F3100	2.783.000
125	EZS160F3125	3.025.000
160	EZS160F3160	3.630.000
200	EZS250F3200	4.589.200
225	EZS250F3225	4.589.200
250	EZS250F3250	4.589.200

EZS160F/250F 4P (36kA @380/415V) ★ NEW

Dòng điện (A)	Mã hàng	Đơn giá (VNĐ)
100	EZS160F4100	3.267.000
125	EZS160F4125	4.083.200
160	EZS160F4160	4.900.500
200	EZS250F4200	6.195.200
225	EZS250F4225	6.195.200
250	EZS250F4250	6.195.200

EZS400F/630F 3P (36kA @380/415V) ★ NEW



Dòng điện (A)	Mã hàng	Đơn giá (VNĐ)
315	EZS400F3315	5.471.400
350	EZS400F3350	5.471.400
400	EZS400F3400	5.471.400
500	EZS630F3500	7.260.000
600	EZS630F3600	7.260.000

EZS400F/630F 4P (36kA @380/415V) ★ NEW

Dòng điện (A)	Mã hàng	Đơn giá (VNĐ)
315	EZS400F4315	7.386.500
350	EZS400F4350	7.386.500
400	EZS400F4400	7.386.500
500	EZS630F4500	9.801.000
600	EZS630F4600	9.801.000

EZS400N/630N 3P (50kA @380/415V) ★ NEW



Dòng điện (A)	Mã hàng	Đơn giá (VNĐ)
315	EZS400N3315	5.923.500
350	EZS400N3350	5.923.500
400	EZS400N3400	5.923.500
500	EZS630N3500	7.859.500
600	EZS630N3600	7.859.500

EZS400N/630N 4P (50kA @380/415V) ★ NEW

Dòng điện (A)	Mã hàng	Đơn giá (VNĐ)
315	EZS400N4315	7.780.300
350	EZS400N4350	7.780.300
400	EZS400N4400	7.780.300
500	EZS630N4500	10.609.500
600	EZS630N4600	10.609.500

Phụ kiện

		EZS160/250 Phụ kiện		EZS400/630 Phụ kiện	
Tiếp điểm phụ OF/SD		29450	799.700	29450	799.700
Cuộn cắt MX	110-130 Vac	LV429386	1.700.600	LV429386	1.700.600
	220-240 Vac	LV429387	1.768.800	LV429387	1.768.800
	24Vdc	LV429390	1.768.800	LV429390	1.768.800
Cuộn thấp áp MN	110-130 Vac	LV429406	1.700.600	LV429406	1.700.600
	220-240 Vac	LV429407	2.565.200	LV429407	2.565.200
	24Vdc	LV429410	1.658.800	LV429410	1.658.800
Tay nắm xoay trực tiếp (màu đen)		LV429337	1.183.600	LV432597	2.156.000
Tay nắm xoay kéo dài (màu đen)		LV429338	2.443.100	LV432598	3.742.200
Tấm chắn pha (6 cái)		LV429329	402.600	LV432570	565.400

ACB- EasyPact EVS 800-4000A

- Bảo vệ bằng trip điện tử ET
- Trip unit chỉnh định từ 0.4 -1
- Lắp đặt kiểu cố định/ rút kéo
- Dùng chung một vài phụ kiện với EasyPact MVS

Ui: 1000Vac
 Ue: 690Vac
 Icu: 65kA@440Vac
 Icu = Ics = Icw @1s

EasyPact EVS Fix type 65KA with Trip System ET2I



3P			4P	
Dòng điện (A)	Mã hàng	Đơn giá (VNĐ)	Mã hàng	Đơn giá (VNĐ)
800	EVS08H3MF20	71.228.300	EVS08H4MF20	81.336.200
1000	EVS10H3MF20	72.668.200	EVS10H4MF20	85.174.100
1250	EVS12H3MF20	74.429.300	EVS12H4MF20	90.644.400
1600	EVS16H3MF20	76.733.800	EVS16H4MF20	92.079.900
2000	EVS20H3MF20	85.717.500	EVS20H4MF20	102.280.200
2500	EVS25H3MF20	97.450.100	EVS25H4MF20	108.445.700
3200	EVS32H3MF20	112.821.500	EVS32H4MF20	133.515.800
4000	EVS40H3MF20	177.592.800	EVS40H4MF20	216.780.300

EasyPact EVS Drawout type 65KA with Trip System ET 2I



3P			4P	
Dòng điện (A)	Mã hàng	Đơn giá (VNĐ)	Mã hàng	Đơn giá (VNĐ)
800	EVS08H3MW20	89.784.200	EVS08H4MW20	98.715.100
1000	EVS10H3MW20	90.303.400	EVS10H4MW20	100.779.800
1250	EVS12H3MW20	93.614.400	EVS12H4MW20	103.900.500
1600	EVS16H3MW20	99.572.000	EVS16H4MW20	106.158.800
2000	EVS20H3MW20	110.064.900	EVS20H4MW20	124.037.100
2500	EVS25H3MW20	116.660.500	EVS25H4MW20	130.193.800
3200	EVS32H3MW20	130.815.300	EVS32H4MW20	154.100.100
4000	EVS40H3MW20	257.799.300	EVS40H4MW20	319.668.800



Trip Unit ET2I

EASYPACT EVS ACCESSORIES

Phụ kiện để điều khiển từ xa và phụ kiện chassis
Auxiliaries for remote operation & chassis accessories

Auxiliaries for remote operation & chassis accessories.



Electrical auxiliaries for Easypact EVS		FIXED		DRAWOUT	
Description	Voltage	Reference	Unit Price	Reference	Unit Price
Motor mechanism (MCH)	220 VAC	48212	26.626.600	48527	26.626.600
	380/480 VAC	48214	26.626.600	48529	26.626.600
	24 VDC	48206	26.626.600	48521	26.626.600
Closing release (XF)	220 VAC/VDC	MVS21803	9.127.800	MVS21804	9.127.800
	380/480 VAC	MVS21805	9.127.800	MVS21806	9.127.800
	24 VAC/DC	47350	9.771.300	48481	9.771.300
Opening release (MX)	220 VAC	47363	9.771.300	48494	9.771.300
	380/480 VAC	47365	9.771.300	48496	9.771.300
	24 VAC/DC	47360	9.771.300	48491	9.771.300
Ready to close contact (PF)	5A - 240V	47342	2.648.800	48469	2.648.800
Undervoltage Trip (MN)	220/250 VAC	47383	9.771.300	48504	9.771.300
	380/480 VAC	47385	9.771.300	48506	9.771.300
	24 VDC	47380	9.771.300	48501	9.771.300
Carriage switches	Time delay 220/240 VAC	33682	8.858.300	33682	8.858.300
	1 connected position contact (CE)			33751	1.185.800
	1 test position contact (CD)			33752	1.185.800
	1 disconnect position contact (CT)			33753	1.185.800



Escucheon and accessories

Mô tả	Mã hàng	Đơn giá (VND)	Mã hàng	Đơn giá (VND)
Escucheon	48601	1.518.000	48603	1.672.000
Transparent cover (IP54)	-		48604	15.374.700
Escucheon blanking plate	48605	3.192.200	48605	3.192.200

Interlocking for source changeover system for 2 devices

Mô tả	Mã hàng	Đơn giá (VND)
Interlocking using Cable		
Choose 2 adaptation fixtures (1 for each breaker) + 1 set of Cable		
Adaptation for EVS fixed devices	47926	7.641.700
Adaptation for EVS drawout devices	47926	7.641.700
Set of Cable	33209	5.199.700

Interlocking of ATS 3 devices

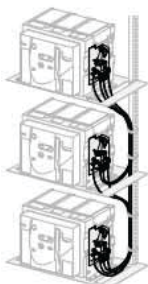

Mô tả	Mã hàng	Đơn giá (VND)
Interlocking using Cable		
1 complete set of 3 adaptaton fixtures + 1 set of Cable		
3 sources, only 1 device closed, fixed or drawout	48610	41.608.600
2 sources, 1 coupling, fixed or drawout	48609	41.608.600
2 normal, 1 replacement source, fixed or drawout	48608	41.608.600

CẦU DAO TỰ ĐỘNG DẠNG KHỐI MCCB EASYPACT EZC100

Easypact EZC100



- Phù hợp với tiêu chuẩn IEC 60947-2, JIS C 8201, NEMA AB1
- Dòng cắt ngắn mạch tại 415V: 7.5, 10, 15, 30kA
- Bảo vệ theo nguyên lý từ nhiệt
- Dòng điện định mức từ 15 đến 100A

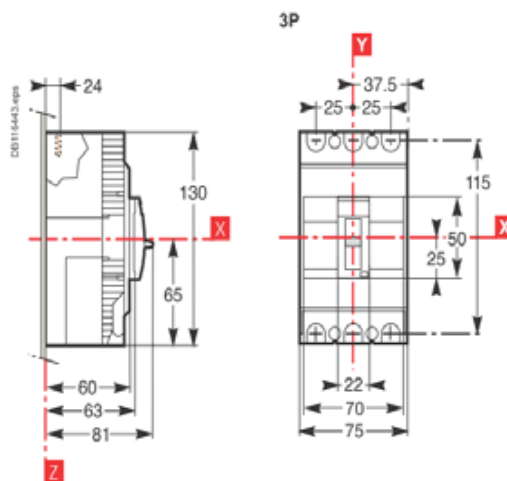

EasyPact EZC100, 3P Type B , Icu=7.5kA / 415V

Dòng điện	Mã hàng	Đơn giá (VNĐ)
15A	EZC100B3015	1.566.400
20A	EZC100B3020	1.566.400
25A	EZC100B3025	1.566.400
30A	EZC100B3030	1.566.400
40A	EZC100B3040	1.566.400
50A	EZC100B3050	1.566.400
60A	EZC100B3060	1.665.400
75A	-	-
80A	-	-
100A	-	-

EasyPact EZC100, 3P, Type F , Icu=10kA / 415V

Dòng điện	Mã hàng	Đơn giá (VNĐ)
15A	EZC100F3015	1.632.400
20A	EZC100F3020	1.632.400
25A	EZC100F3025	1.632.400
30A	EZC100F3030	1.632.400
40A	EZC100F3040	1.632.400
50A	EZC100F3050	1.632.400
60A	EZC100F3060	1.805.100
75A	EZC100F3075	1.805.100
80A	EZC100F3080	1.805.100
100A	EZC100F3100	1.974.500

EasyPact EZC100, 3P, Type N , Icu=15kA / 415V

Dòng điện	Mã hàng	Đơn giá (VNĐ)
15A	EZC100N3015	2.146.100
20A	EZC100N3020	2.146.100
25A	EZC100N3025	2.146.100
30A	EZC100N3030	2.146.100
40A	EZC100N3040	2.146.100
50A	EZC100N3050	2.146.100
60A	EZC100N3060	2.346.300
75A	EZC100N3075	2.346.300
80A	EZC100N3080	2.346.300
100A	EZC100N3100	2.346.300

EasyPact EZC100, 3P, Type H , Icu=30kA / 415V

Dòng điện	Mã hàng	Đơn giá (VNĐ)
15A	EZC100H3015	2.724.700
20A	EZC100H3020	2.724.700
25A	EZC100H3025	2.724.700
30A	EZC100H3030	2.724.700
40A	EZC100H3040	2.724.700
50A	EZC100H3050	2.724.700
60A	EZC100H3060	2.995.300
75A	EZC100H3075	2.995.300
80A	EZC100H3080	2.995.300
100A	EZC100H3100	2.995.300

CẦU DAO TỰ ĐỘNG DẠNG KHỐI MCCB EASYPACT Ezc250 Ezc400/630

Easypact Ezc250 & Ezc400/630



- Phù hợp với tiêu chuẩn IEC 60947-2, JIS C 8201, NEMA AB1
- Dòng cắt ngắn mạch tại 415V: 18, 25, 36, 50kA
- Bảo vệ theo nguyên lý từ nhiệt
- Dòng điện định mức từ 100-600A

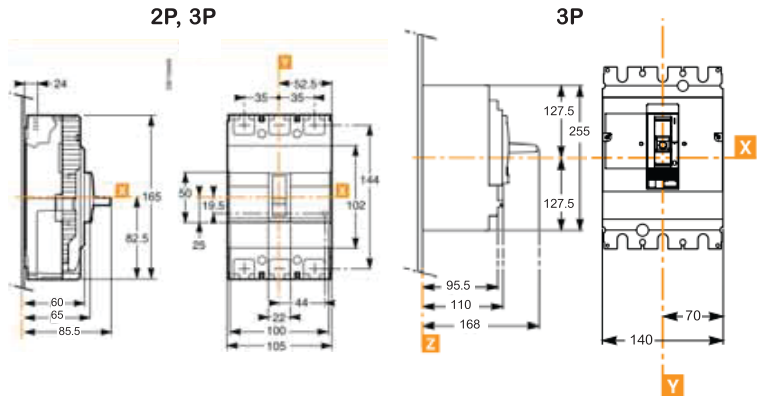

Kích thước Ezc250

Kích thước Ezc400/630

Dòng điện	Mã hàng	Đơn giá (VNĐ)
EasyPact Ezc250, 3P, Type F , Icu=18kA / 415V		
100A	EZC250F3100	3.634.400
125A	EZC250F3125	3.886.300
150A	EZC250F3150	4.747.600
160A	EZC250F3160	4.747.600
175A	EZC250F3175	5.012.700
200A	EZC250F3200	5.450.500
225A	EZC250F3225	5.450.500
250A	EZC250F3250	5.450.500

Dòng điện	Mã hàng	Đơn giá (VNĐ)
EasyPact Ezc250, 3P Type N , Icu=25kA / 415V		
100A	EZC250N3100	3.788.400
125A	EZC250N3125	4.266.900
150A	EZC250N3150	5.208.500
160A	EZC250N3160	5.208.500
175A	EZC250N3175	5.404.300
200A	EZC250N3200	6.151.200
225A	EZC250N3225	6.151.200
250A	EZC250N3250	6.151.200

Dòng điện	Mã hàng	Đơn giá (VNĐ)
EasyPact Ezc250, 3P, Type H , Icu=36kA / 415V		
63A	-	
80A	-	
100A	EZC250H3100	3.886.300
125A	EZC250H3125	4.612.300
150A	EZC250H3150	5.655.100
160A	EZC250H3160	5.655.100
175A	EZC250H3175	6.828.800
200A	EZC250H3200	6.828.800
225A	EZC250H3225	6.828.800
250A	EZC250H3250	6.828.800

Dòng điện	Mã hàng	Đơn giá (VNĐ)
EasyPact Ezc250, 4P, Type N , Icu=25kA / 415V		
63A	EZC250N4063	4.910.400
80A	EZC250N4080	4.910.400
100A	EZC250N4100	4.910.400
125A	EZC250N4125	6.161.100
150A	EZC250N4150	7.392.000
160A	EZC250N4160	7.392.000
175A	EZC250N4175	8.010.200
200A	EZC250N4200	8.157.600
225A	EZC250N4225	8.157.600
250A	EZC250N4250	8.157.600

Dòng điện	Mã hàng	Đơn giá (VNĐ)
EasyPact Ezc400/630, 3P type N, Icu=36kA/415V		
320	EZC400N3320N	8.148.800
350	EZC400N3350N	8.148.800
400	EZC400N3400N	8.148.800
400	EZC630N3400N	9.876.900
500	EZC630N3500N	9.876.900
600	EZC630N3600N	9.876.900

Dòng điện	Mã hàng	Đơn giá (VNĐ)
EasyPact Ezc400/630, 4P type N, Icu=36kA/415V		
320	EZC400N4320N	9.793.300
350	EZC400N4350N	9.793.300
400	EZC400N4400N	10.182.700
400	EZC630N4400N	13.824.800
500	EZC630N4500N	13.824.800
600	EZC630N4600N	13.824.800

Dòng điện	Mã hàng	Đơn giá (VNĐ)
EasyPact Ezc400/630, 3P type H, Icu=50kA/415V		
320	EZC400H3320N	8.946.300
350	EZC400H3350N	8.946.300
400	EZC400H3400N	8.946.300
400	EZC630H3400N	11.061.600
500	EZC630H3500N	11.061.600
600	EZC630H3600N	11.061.600

Dòng điện	Mã hàng	Đơn giá (VNĐ)
EasyPact Ezc400/630, 4P type H, Icu=50kA/415V		
320	EZC400H4320N	10.478.600
350	EZC400H4350N	10.478.600
400	EZC400H4400N	10.895.500
400	EZC630H4400N	14.792.800
500	EZC630H4500N	14.792.800
600	EZC630H4600N	14.792.800

CẦU DAO TỰ ĐỘNG DẠNG KHỐI MCCB Easyfact CVS

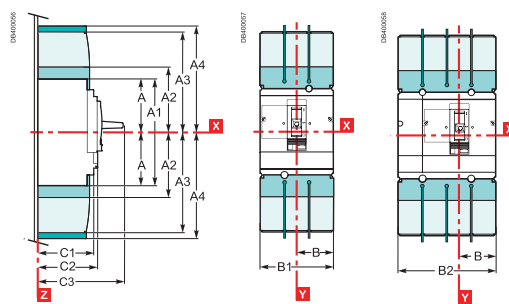

Type	A	A1	A2	A3	A4	B	B1	B2	C1	C2	C3
CVS100/160/250	60.5	161	94	145	178.5	52.5	105	140	81	86	126
CVS400/630	127.5	255	142.5	200	237	70	140	185	95.5	110	168

EasyFact CVS100/250, 3P, Type B, Icu=25kA / 415V

Loại	Dòng điện	Mã hàng	Đơn giá (VNĐ)
CVS100B	16	LV510300	2.894.100
	25	LV510301	2.894.100
	32	LV510302	2.894.100
	40	LV510303	2.894.100
	50	LV510304	2.894.100
	63	LV510305	2.894.100
	80	LV510306	2.923.800
CVS160B	100	LV510307	2.923.800
	125	LV516302	3.699.300
	160	LV516303	4.702.500
CVS250B	200	LV525302	5.492.300
	250	LV525303	6.160.000

EasyFact CVS100/250, 4P, Type B, Icu=25kA / 415V

Loại	Dòng điện	Mã hàng	Đơn giá (VNĐ)
CVS100B	16	LV510310	3.866.500
	25	LV510311	3.866.500
	32	LV510312	3.866.500
	40	LV510313	3.866.500
	50	LV510314	3.866.500
	63	LV510315	3.866.500
	80	LV510316	4.089.800
CVS160B	100	LV510317	4.089.800
	125	LV516312	5.563.800
	160	LV516313	6.331.600
CVS250B	200	LV525312	7.598.800
	250	LV525313	8.613.000

EasyFact CVS100/630, 3P, Type F, Icu=36kA / 415V

Loại	Dòng điện	Mã hàng	Đơn giá (VNĐ)
CVS100F	16	LV510330	3.004.100
	25	LV510331	3.004.100
	32	LV510332	3.004.100
	40	LV510333	3.004.100
	50	LV510334	3.004.100
	63	LV510335	3.004.100
	80	LV510336	3.116.300
CVS160F	100	LV510337	3.116.300
	125	LV516332	4.006.200
	160	LV516333	5.062.200
CVS250F	200	LV525332	6.202.900
	250	LV525333	6.930.000
CVS400F	320	LV540305	10.470.900
	400	LV540306	11.020.900
CVS630F	500	LV563305	14.190.000
	600	LV563306	16.373.500

EasyFact CVS100/630, 4P, Type F, Icu=36kA / 415V

Loại	Dòng điện	Mã hàng	Đơn giá (VNĐ)
CVS100F	16	LV510340	4.171.200
	25	LV510341	4.171.200
	32	LV510342	4.171.200
	40	LV510343	4.171.200
	50	LV510344	4.171.200
	63	LV510345	4.171.200
	80	LV510346	4.451.700
CVS160F	100	LV510347	4.451.700
	125	LV516342	5.852.000
	160	LV516343	6.882.700
CVS250F	200	LV525342	8.637.200
	250	LV525343	9.785.600
CVS400F	320	LV540308	12.123.100
	400	LV540309	13.501.400
CVS630F	500	LV563308	17.738.600
	600	LV563309	18.830.900

CẦU DAO TỰ ĐỘNG DẠNG KHỐI MCCB EasyPact CVS



EasyPact CVS100-630A

- Phù hợp với tiêu chuẩn IEC 947-2
- Trip unit có thể chỉnh định được từ 0.7 đến 1 (0.8 đến 1 cho CVS100BS). Trip bảo vệ bằng từ nhiệt (TMD)
- Dòng định mức từ 16A đến 600A
- Ics = 100% Icu
- Dùng chung một số phụ kiện với Compact NSX

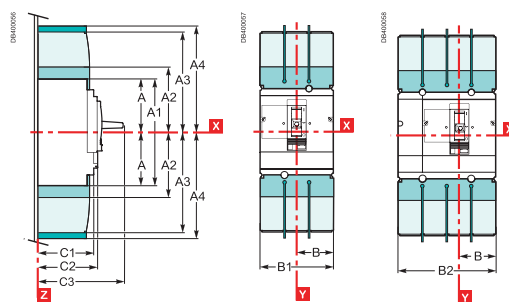

Type	A	A1	A2	A3	A4	B	B1	B2	C1	C2	C3
CVS100/160/250	60.5	161	94	145	178.5	52.5	105	140	81	86	126
CVS400/630	127.5	255	142.5	200	237	70	140	185	95.5	110	168

EasyPact CVS100BS 25kA@ 380Vac

3P			4P		
Dòng điện (A)	Mã hàng	Đơn giá (VND)	Dòng điện (A)	Mã hàng	Đơn giá (VND)
16	LV510930	2.448.600			
20	LV510931	2.448.600			
25	LV510932	2.448.600	25	LV510952	3.305.500
32	LV510933	2.448.600	32	LV510953	3.305.500
40	LV510934	2.448.600	40	LV510954	3.305.500
50	LV510935	2.448.600	50	LV510955	3.305.500
63	LV510936	2.448.600	63	LV510956	3.305.500
80	LV510937	2.448.600	80	LV510957	3.305.500
100	LV510938	2.448.600	100	LV510958	3.305.500

EasyPact CVS100/630, type N, Icu=50kA/415V

3P				4P			
	Dòng điện (A)	Mã hàng	Đơn giá (VND)		Dòng điện (A)	Mã hàng	Đơn giá (VND)
CVS100N	16	LV510470	3.204.300	CVS100N	16	LV510480	4.448.400
	25	LV510471	3.204.300		25	LV510481	4.448.400
	32	LV510472	3.204.300		32	LV510482	4.448.400
	40	LV510473	3.204.300		40	LV510483	4.448.400
	50	LV510474	3.204.300		50	LV510484	4.448.400
	63	LV510475	3.204.300		63	LV510485	4.448.400
	80	LV510476	3.323.100		80	LV510486	4.747.600
	100	LV510477	3.323.100		100	LV510487	4.747.600
CVS160N	100	LV516461	4.272.400	CVS160N	100	LV516466	6.241.400
	125	LV516462	4.272.400		125	LV516467	6.241.400
CVS250N	160	LV516463	5.398.800	CVS250N	160	LV516468	7.341.400
	200	LV525452	6.616.500		200	LV525457	9.212.500
CVS400N	250	LV525453	7.392.000	CVS400N	250	LV525458	10.437.900
	320	LV540315	11.572.000		320	LV540318	14.602.500
CVS630N	400	LV540316	12.399.200	CVS630N	400	LV540319	15.428.600
	500	LV563315	16.373.500		500	LV563318	19.101.500
	600	LV563316	17.598.900		600	LV563319	20.739.400

CẦU DAO TỰ ĐỘNG DẠNG KHỐI Compact NSXm

MCCB Compact NSXm

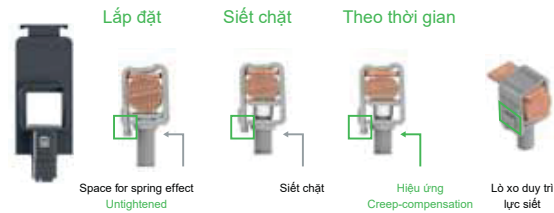

- Đầu nối dạng EverLink
- Phụ kiện dạng lò xo có thể trực quan
- Lắp đặt Built-in DIN rail và trên đế

Compact NSXm E (16kA @ 380/415V) with TMD trip unit

EverLink™ connectors		3P	
Dòng điện	Mã hàng	Đơn giá (VNĐ)	
16	LV426100	3.785.100	
25	LV426101	3.785.100	
32	LV426102	3.785.100	
40	LV426103	3.785.100	
50	LV426104	3.785.100	
63	LV426105	3.785.100	
80	LV426106	3.892.900	
100	LV426107	3.892.900	
125	LV426108	4.921.400	
160	LV426109	4.921.400	



Compression lug/busbar connectors		3P	
Dòng điện	Mã hàng	Đơn giá (VNĐ)	
16	LV426150	3.536.500	
25	LV426151	3.536.500	
32	LV426152	3.536.500	
40	LV426153	3.536.500	
50	LV426154	3.536.500	
63	LV426155	3.536.500	
80	LV426156	3.637.700	
100	LV426157	3.637.700	
125	LV426158	4.599.100	
160	LV426159	4.599.100	



EverLink™ connectors		4P	
Dòng điện	Mã hàng	Đơn giá (VNĐ)	
16	LV426110	5.115.000	
25	LV426111	5.115.000	
32	LV426112	5.115.000	
40	LV426113	5.115.000	
50	LV426114	5.115.000	
63	LV426115	5.115.000	
80	LV426116	5.431.800	
100	LV426117	5.431.800	
125	LV426118	7.669.200	
160	LV426119	8.424.900	



Compression lug/busbar connectors		4P	
Dòng điện	Mã hàng	Đơn giá (VNĐ)	
16	LV426160	4.780.600	
25	LV426161	4.780.600	
32	LV426162	4.780.600	
40	LV426163	4.780.600	
50	LV426164	4.780.600	
63	LV426165	4.780.600	
80	LV426166	5.075.400	
100	LV426167	5.075.400	
125	LV426168	7.167.600	
160	LV426169	7.873.800	



Compact NSXm B (25kA @ 380/415V) with TMD trip unit

EverLink™ connectors		3P	
Dòng điện	Mã hàng	Đơn giá (VNĐ)	
16	LV426200	3.942.400	
25	LV426201	3.942.400	
32	LV426202	3.942.400	
40	LV426203	3.942.400	
50	LV426204	3.942.400	
63	LV426205	3.942.400	
80	LV426206	4.054.600	
100	LV426207	4.054.600	
125	LV426208	5.126.000	
160	LV426209	5.126.000	

Compression lug/busbar connectors		3P	
Dòng điện	Mã hàng	Đơn giá (VNĐ)	
16	LV426250	3.685.000	
25	LV426251	3.685.000	
32	LV426252	3.685.000	
40	LV426253	3.685.000	
50	LV426254	3.685.000	
63	LV426255	3.685.000	
80	LV426256	3.789.500	
100	LV426257	3.789.500	
125	LV426258	4.791.600	
160	LV426259	4.791.600	

EverLink™ connectors		4P	
Dòng điện	Mã hàng	Đơn giá (VNĐ)	
16	LV426210	5.328.400	
25	LV426211	5.328.400	
32	LV426212	5.328.400	
40	LV426213	5.328.400	
50	LV426214	5.328.400	
63	LV426215	5.328.400	
80	LV426216	5.657.300	
100	LV426217	5.657.300	
125	LV426218	7.988.200	
160	LV426219	8.776.900	

Compression lug/busbar connectors		4P	
Dòng điện	Mã hàng	Đơn giá (VNĐ)	
16	LV426260	4.979.700	
25	LV426261	4.979.700	
32	LV426262	4.979.700	
40	LV426263	4.979.700	
50	LV426264	4.979.700	
63	LV426265	4.979.700	
80	LV426266	5.287.700	
100	LV426267	5.287.700	
125	LV426268	7.466.800	
160	LV426269	8.202.700	

CẦU DAO TỰ ĐỘNG DẠNG KHỐI Compact NSXm

MCCB Compact NSXm

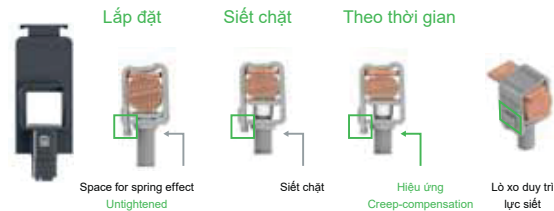

- Đầu nối dạng EverLink
- Phụ kiện dạng lò xo có thể trực quan
- Lắp đặt Built-in DIN rail và trên đế

Compact NSXm F (36kA @ 380/415V) with TMD trip unit

EverLink™ connectors	3P		
	Dòng điện	Mã hàng	Đơn giá (VNĐ)
	16	LV426300	4.151.400
	25	LV426301	4.151.400
	32	LV426302	4.151.400
	40	LV426303	4.151.400
	50	LV426304	4.151.400
	63	LV426305	4.151.400
	80	LV426306	4.268.000
	100	LV426307	4.268.000
	125	LV426308	5.515.400
	160	LV426309	7.004.800

Compression lug/busbar connectors	3P		
	Dòng điện	Mã hàng	Đơn giá (VNĐ)
	16	LV426350	3.879.700
	25	LV426351	3.879.700
	32	LV426352	3.879.700
	40	LV426353	3.879.700
	50	LV426354	3.879.700
	63	LV426355	3.879.700
	80	LV426356	3.988.600
	100	LV426357	3.988.600
	125	LV426358	5.154.600
	160	LV426359	6.546.100

EverLink™ connectors	4P		
	Dòng điện	Mã hàng	Đơn giá (VNĐ)
	16	LV426310	5.663.900
	25	LV426311	5.663.900
	32	LV426312	5.663.900
	40	LV426313	5.663.900
	50	LV426314	5.663.900
	63	LV426315	5.663.900
	80	LV426316	6.014.800
	100	LV426317	6.014.800
	125	LV426318	8.109.200
	160	LV426319	9.537.000

Compression lug/busbar connectors	4P		
	Dòng điện	Mã hàng	Đơn giá (VNĐ)
	16	LV426360	5.294.300
	25	LV426361	5.294.300
	32	LV426362	5.294.300
	40	LV426363	5.294.300
	50	LV426364	5.294.300
	63	LV426365	5.294.300
	80	LV426366	5.621.000
	100	LV426367	5.621.000
	125	LV426368	7.579.000
	160	LV426369	8.913.300

Compact NSXm N (50kA @ 380/415V) with TMD trip unit

EverLink™ connectors	3P		
	Dòng điện	Mã hàng	Đơn giá (VNĐ)
	16	LV426400	4.745.400
	25	LV426401	4.745.400
	32	LV426402	4.745.400
	40	LV426403	4.745.400
	50	LV426404	4.745.400
	63	LV426405	4.745.400
	80	LV426406	4.875.200
	100	LV426407	4.875.200
	125	LV426408	6.070.900
	160	LV426409	7.709.900

Compression lug/busbar connectors	3P		
	Dòng điện	Mã hàng	Đơn giá (VNĐ)
	16	LV426450	4.434.100
	25	LV426451	4.434.100
	32	LV426452	4.434.100
	40	LV426453	4.434.100
	50	LV426454	4.434.100
	63	LV426455	4.434.100
	80	LV426456	4.556.200
	100	LV426457	4.556.200
	125	LV426458	5.673.800
	160	LV426459	7.205.000

EverLink™ connectors	4P		
	Dòng điện	Mã hàng	Đơn giá (VNĐ)
	16	LV426410	6.408.600
	25	LV426411	6.408.600
	32	LV426412	6.408.600
	40	LV426413	6.408.600
	50	LV426414	6.408.600
	63	LV426415	6.408.600
	80	LV426416	6.801.300
	100	LV426417	6.801.300
	125	LV426418	8.928.700
	160	LV426419	10.500.600

Compression lug/busbar connectors	4P		
	Dòng điện	Mã hàng	Đơn giá (VNĐ)
	16	LV426460	5.989.500
	25	LV426461	5.989.500
	32	LV426462	5.989.500
	40	LV426463	5.989.500
	50	LV426464	5.989.500
	63	LV426465	5.989.500
	80	LV426466	6.356.900
	100	LV426467	6.356.900
	125	LV426468	8.344.600
	160	LV426469	9.814.200

CẦU DAO TỰ ĐỘNG DẠNG KHỐI Compact NSXm

Compact NSXm H fixed type & Auxiliaries

MCCB Compact NSXm

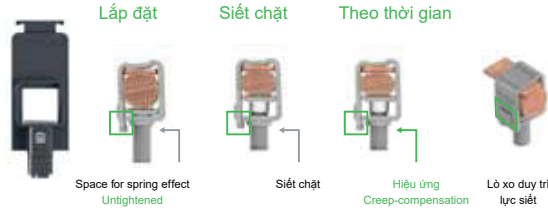

- Đầu nối dạng EverLink
- Phụ kiện dạng lò xo có thể trực quan
- Lắp đặt Built-in DIN rail và trên đế

Compact NSXm H (70kA @ 380/415V) with TMD trip unit

EverLink™ connectors	3P		
Dòng điện	Mã hàng	Đơn giá (VNĐ)	
16	LV426500	5.280.000	
25	LV426501	5.280.000	
32	LV426502	5.280.000	
40	LV426503	5.280.000	
50	LV426504	5.280.000	
63	LV426505	5.280.000	
80	LV426506	5.498.900	
100	LV426507	5.498.900	
125	LV426508	7.807.800	
160	LV426509	9.482.000	

Compression lug/busbar connectors	3P		
Dòng điện	Mã hàng	Đơn giá (VNĐ)	
16	LV426550	4.934.600	
25	LV426551	4.934.600	
32	LV426552	4.934.600	
40	LV426553	4.934.600	
50	LV426554	4.934.600	
63	LV426555	4.934.600	
80	LV426556	5.139.200	
100	LV426557	5.139.200	
125	LV426558	7.297.400	
160	LV426559	8.861.600	

Compact NSXm N (70kA @ 380/415V) with TMD trip unit

EverLink™ connectors	4P		
Dòng điện	Mã hàng	Đơn giá (VNĐ)	
16	LV426510	7.429.400	
25	LV426511	7.429.400	
32	LV426512	7.429.400	
40	LV426513	7.429.400	
50	LV426514	7.429.400	
63	LV426515	7.429.400	
80	LV426516	7.904.600	
100	LV426517	7.904.600	
125	LV426518	10.463.200	
160	LV426519	11.932.800	

Compression lug/busbar connectors	4P		
Dòng điện	Mã hàng	Đơn giá (VNĐ)	
16	LV426560	6.944.300	
25	LV426561	6.944.300	
32	LV426562	6.944.300	
40	LV426563	6.944.300	
50	LV426564	6.944.300	
63	LV426565	6.944.300	
80	LV426566	7.387.600	
100	LV426567	7.387.600	
125	LV426568	9.779.000	
160	LV426569	11.151.800	

Compact NSXm Auxiliaries

Auxiliary contacts (changeover)	Standard OF or SD	Reference	Unit Price
		LV426950	675.400
AC	Voltagages	MX	MN
	110...130 V 50HZ	LV426843 3.166.900	LV426803 3.166.900
	220...240 V 50 Hz	LV426844 3.166.900	LV426804 3.166.900
	380...415 V 50 HZ	LV426846 3.166.900	LV426806 3.166.900
DC	250 V DC	LV426844 3.166.900	LV426815 3.166.900
Direct rotary handle		LV426930	1.827.100
Extended rotary handle		LV426932	2.094.400
Open door shaft operator		LV426937	1.130.800
Lateral rotary handle		LV426935	1.942.600
CB fixed handle padlock ON/OFF		LV426905	841.500

CB BẢO VỆ ĐỘNG CƠ LOẠI TỬ VÀ TỬ NHIỆT - TESYS

CB bảo vệ động cơ loại tử và nhiệt - GV2ME và GV2P



- Bảo vệ ngắn mạch
- Phải dùng phối hợp với rơ le nhiệt bảo vệ động cơ
- Chỉ thị trạng thái ON-TRIP-OFF

CB bảo vệ động cơ loại tử GV2LE và GV2L



- Tích hợp rơ le nhiệt bảo vệ quá tải, ngắn mạch và bảo vệ mất pha
- Chỉ thị trạng thái ON-TRIP-OFF

Kw 400/415V	Dải cài đặt dòng điện bảo vệ nhiệt (A)	Dòng điện bảo vệ tử (A)	Mã hàng	Đơn giá (VNĐ)
----------------	--	-------------------------------	---------	------------------

CB bảo vệ động cơ loại tử nhiệt GV2ME

-	0.1...0.16	1.5	GV2ME01	1.234.200
0.06	0.16...0.25	2.4	GV2ME02	1.234.200
0.09	0.25...0.40	5	GV2ME03	1.234.200
0.12	0.40...0.63	8	GV2ME04	1.234.200
0.18	0.40...0.63	8	GV2ME04	1.234.200
0.25	0.63...1	13	GV2ME05	1.281.500
0.37	1...1.6	22.5	GV2ME06	1.337.600
0.55	1...1.6	22.5	GV2ME06	1.337.600
0.75	1.6...2.5	33.5	GV2ME07	1.337.600
1.1	2.5...4	51	GV2ME08	1.337.600
1.5	2.5...4	51	GV2ME08	1.337.600
2.2	4...6.3	78	GV2ME10	1.337.600
3	6...10	138	GV2ME14	1.463.000
4	6...10	138	GV2ME14	1.463.000
5.5	9...14	170	GV2ME16	1.545.500
7.5	13...18	223	GV2ME20	1.545.500
9	17...23	327	GV2ME21	1.545.500
11	20...25	327	GV2ME22	1.545.500
15	24...32	416	GV2ME32	1.545.500

Kw 400/415V	Dòng điện bảo vệ tử (A)	Dòng điện bảo vệ tử (A)	Mã hàng	Đơn giá (VNĐ)
----------------	-------------------------------	-------------------------------	---------	------------------

CB bảo vệ động cơ loại tử GV2LE

0.06	0.4	5	GV2LE03	1.155.000
0.09	0.4	5	GV2LE03	1.155.000
0.12	0.63	8	GV2LE04	1.155.000
0.18	0.63	8	GV2LE04	1.155.000
0.25	1	13	GV2LE05	1.197.900
0.37	1	13	GV2LE05	1.197.900
0.55	1.6	22.5	GV2LE06	1.249.600
0.75	2.5	33.5	GV2LE07	1.249.600
1.1	4	51	GV2LE08	1.249.600
1.5	4	51	GV2LE08	1.249.600
2.2	6.3	78	GV2LE10	1.249.600
3	10	138	GV2LE14	1.364.000
4	10	138	GV2LE14	1.364.000
5.5	14	170	GV2LE16	1.443.200
7.5	18	223	GV2LE20	1.443.200
9	25	327	GV2LE22	1.443.200
11	25	327	GV2LE22	1.443.200
15	32	416	GV2LE32	1.443.200

CB bảo vệ động cơ loại tử nhiệt GV2P

-	0.1...0.16	1.5	GV2P01	1.518.000
0.06	0.16...0.25	2.4	GV2P02	1.518.000
0.09	0.25...0.40	5	GV2P03	1.518.000
0.12	0.40...0.63	8	GV2P04	1.518.000
0.18	0.40...0.63	8	GV2P04	1.518.000
0.25	0.63...1	13	GV2P05	1.577.400
0.37	1...1.6	22.5	GV2P06	1.641.200
0.55	1...1.6	22.5	GV2P06	1.641.200
0.75	1.6...2.5	33.5	GV2P07	1.641.200
1.1;1.5	2.5...4	51	GV2P08	1.641.200
2.2	4...6.3	78	GV2P10	1.641.200
3; 4	6...10	138	GV2P14	1.797.400
5.5	9...14	170	GV2P16	1.898.600
7.5	13...18	223	GV2P20	1.898.600
9	17...23	327	GV2P21	1.898.600
11	20...25	327	GV2P22	1.898.600
15	24...32	416	GV2P32	1.898.600

CB bảo vệ động cơ loại tử GV2L

0.06	0.4	5	GV2L03	1.413.500
0.09	0.4	5	GV2L03	1.413.500
0.12	0.63	8	GV2L04	1.442.100
0.18	0.63	8	GV2L04	1.442.100
0.25	1	13	GV2L05	1.500.400
0.37	1	13	GV2L05	1.500.400
0.55	1.6	22.5	GV2L06	1.558.700
0.75	2.5	33.5	GV2L07	1.558.700
1.1	4	51	GV2L08	1.558.700
1.5	4	51	GV2L08	1.558.700
2.2	6.3	78	GV2L10	1.558.700
3	10	138	GV2L14	1.708.300
4	10	138	GV2L14	1.708.300
5.5	14	170	GV2L16	1.802.900
7.5	18	223	GV2L20	1.802.900
9	25	327	GV2L22	1.802.900
11	25	327	GV2L22	1.802.900
15	32	416	GV2L32	1.802.900

KHỞ ĐỘNG TỬ TESYS D 9-150A

- Dùng điều khiển động cơ lên đến 75kW, loại AC1, AC3
- Điện áp điều khiển cho cuộn dây: AC, DC, LC
- Tích hợp 2 tiếp điểm phụ, 1NO, 1NC
- Độ bền cơ khí và độ bền điện cao



Kw 380V 400V	Dòng định mức AC-3	Tiếp điểm phụ	Mã hàng	Đơn giá (VNĐ)	Kw 380V 400V	Dòng định mức AC-3	Tiếp điểm phụ	Mã hàng	Đơn giá (VNĐ)
-----------------	-----------------------	------------------	---------	------------------	-----------------	-----------------------	------------------	---------	------------------

Khởi động từ với cuộn dây điều khiển loại AC

		N/O	N/C						
4	9	1	1	Z	••				519.200
5.5	12	1	1	LC1D12	••				620.400
7.5	18	1	1	LC1D18	••				828.300
11	25	1	1	LC1D25	••				1.160.500
15	32	1	1	LC1D32	••				1.445.400
18.5	38	1	1	LC1D38	••				1.700.600
18.5	40	1	1	LC1D40A	••				2.638.900
22	50	1	1	LC1D50A	••				3.095.400
30	65	1	1	LC1D65A	••				3.823.600
37	66	1	1	LC1D80A	••				4.783.900
45	95	1	1	LC1D95	••				5.953.200
55	115	1	1	LC1D115	••				8.081.700
75	150	1	1	LC1D150	••				10.204.700

Khởi động từ với cuộn dây điều khiển loại DC

4	9	1	1	LC1D09	••				877.800
5.5	12	1	1	LC1D12	••				1.053.800
7.5	18	1	1	LC1D18	••				1.405.800
11	25	1	1	LC1D25	••				1.405.800
15	32	1	1	LC1D32	••				2.455.200
18.5	38	1	1	(*)LC1D38	••				2.893.000
18.5	40	1	1	(*)LC1D40A	••				7.147.800
22	50	1	1	(*)LC1D50A	••				8.418.300
30	65	1	1	(*)LC1D65A	••				8.479.900
37	80	1	1	LC1D80A	••				9.128.900
45	95	1	1	LC1D95	••				10.118.900
55	115	1	1	LC1D115	••				13.733.500
75	150	1	1	LC1D150	••				17.348.100

(*) Mã điện áp cuộn hút cho Green Contactor

AC/DC or 24V DC supply

Volts	24(DC only)	24-60	48-130	100-250
-------	-------------	-------	--------	---------

LC1D09...D38,

LC1D40A...D80A

U 0.85... 1.1 Uc		BNE	EHE	KUE
------------------	--	-----	-----	-----

U 0.8... 1.2 Uc		BNE		
-----------------	--	-----	--	--

LC1D40A...D80A

U 0.8... 1.2 Uc		BNE		
-----------------	--	-----	--	--

Standard control circuit voltages

~ supply

Volts	24	42	48	110	115	220	230	240	380	400	415	440	500
-------	----	----	----	-----	-----	-----	-----	-----	-----	-----	-----	-----	-----

Contactors LC1-D09...D150 (coils D115 and D150 with intergral suppression deviece fitted as standard)

50/60 Hz	B7	D7	E7	F7	-	M7	P7	U7	Q7	-	N7	R7	-
----------	----	----	----	----	---	----	----	----	----	---	----	----	---

Contactors LC1-D80...D115

50 Hz	B5	D5	E5	F5	FE5	M5	P5	U5	Q5	V5	N5	R5	S5
-------	----	----	----	----	-----	----	----	----	----	----	----	----	----

60 Hz

	B6	-	E6	F6	-	M6	-	U6	Q6	-	-	R6	-
--	----	---	----	----	---	----	---	----	----	---	---	----	---

= supply

Volts	12	24	36	48		110	220
-------	----	----	----	----	--	-----	-----

Contactors LC1-D09...D65A(coils with intergral suppression deviece fitted as standard)

U 0.75...1.25Uc		BD	-	ED		FD	MD	-
-----------------	--	----	---	----	--	----	----	---

Contactors LC1-D80...D95

U 0.85...1.1Uc		BD				FD	MD	
----------------	--	----	--	--	--	----	----	--

U 0.75...1.2 Uc		JW	BW	CW	EW	SW	FW	MW	-
-----------------	--	----	----	----	----	----	----	----	---

Contactors LC1-D115 and D150(coils with intergral suppression deviece fitted as standard)

U 0.75...1.2 Uc		-	BD	-		SD	FD	MD	
-----------------	--	---	----	---	--	----	----	----	--

RƠ LE NHIỆT TESYS LOẠI D



- Tương thích cho lắp đặt với khởi động tử Tesys D
- Dùng cho bảo vệ động cơ và bảo vệ mất pha
- Reset tự động hoặc bằng tay, chỉ thị TRIP

Class 10 (1) với liên kết Everlink, đầu kết nối bắt vít BTR

Dải cài đặt của rơ le	Sử dụng với contactor LC1D	Mã hàng	Đơn giá (VND)
Class 10A (1) với đầu kết nối bắt vít			
0.10...0.16	D09...D38	LRD01	541.200
0.16...0.25	D09...D38	LRD02	541.200
0.25...0.40	D09...D38	LRD03	541.200
0.40...0.63	D09...D38	LRD04	541.200
0.63...1	D09...D38	LRD05	541.200
1...1.6	D09...D38	LRD06	541.200
1.6...2.5	D09...D38	LRD07	541.200
2.5...4	D09...D38	LRD08	541.200
4...6	D09...D38	LRD10	541.200
5.5...8	D09...D38	LRD12	541.200
7...10	D09...D38	LRD14	541.200
9...13	D12...D38	LRD16	541.200
12...18	D18...D38	LRD21	594.000
16...24	D25...D38	LRD22	621.500
23...32	D25...D38	LRD32	808.500
30...38	D32 and D38	LRD35	816.200

Dải cài đặt của rơ le	Sử dụng với contactor LC1D	Mã hàng	Đơn giá (VND)
Class 10 A(1) với liên kết Everlink, đầu kết nối bắt vít BTR			
9...13	D40A...D65A	LRD313	1.878.800
12...18	D40A...D65A	LRD318	1.939.300
17...25	D40A...D65A	LRD325	2.000.900
23...32	D40A...D65A	LRD332	2.198.900
30...40	D40A...D65A	LRD340	2.126.300
37...50	D40A...D65A	LRD350	2.461.800
48...65	D50A và D65A	LRD365	2.563.000
Class 10 A(1) với đầu kết nối bắt vít			
62...80	D80 và D95	LRD380	3.325.300
80...104	D80 và D95	LRD3365	3.325.300
80...104	D115 và D150	LRD4365	4.722.300
95...120	D115 và D150	LRD4367	5.192.000
110...140	D150	LRD4369	5.336.100

(1) Tiêu chuẩn IEC 947-4-1 chỉ định thời gian trip khi dòng điện đi qua rơ le bằng 7.2 lần dòng điện cài đặt IR Class 10A : từ 2 đến 10 giây.

KHỞ ĐỘNG TỪ EASYPACT TVS

Khởi động từ Easycompact TVS



- Dòng điện định mức từ 6 đến 630A, AC3
- Điện áp điều khiển: AC

Rơ le nhiệt Easycompact TVS



- Tương thích cho lắp đặt với khởi động từ Easycompact TVS
- Dùng cho bảo vệ động cơ

KW 380V 400V Dòng định mức AC-3 Tiếp điểm phụ Mã hàng Đơn giá (VNĐ)

Khởi động từ có cấu đầu nổi bằng ốc vít

		N/O	N/C		
2.2	6	1	0	LC1E0610●●	276.100
2.2	6	0	1	LC1E0601●●	276.100
4	9	1	0	LC1E0910●●	317.900
4	9	0	1	LC1E0901●●	317.900
5.5	12	1	0	LC1E1210●●	360.800
5.5	12	0	1	LC1E1201●●	360.800
7.5	18	1	0	LC1E1810●●	533.500
7.5	18	0	1	LC1E1801●●	533.500
11	25	1	0	LC1E2510●●	650.100
11	25	0	1	LC1E2501●●	650.100
15	32	1	0	LC1E3210●●	955.900
15	32	0	1	LC1E3201●●	955.900
18.5	38	1	0	LC1E3810●●	1.120.900
18.5	38	0	1	LC1E3801●●	1.120.900
18.5	40	1	1	LC1E40●●	1.157.200
22	50	1	1	LC1E50●●	1.191.300
30	65	1	1	LC1E65●●	1.345.300
37	80	1	1	LC1E80●●	1.661.000
45	95	1	1	LC1E95●●	2.090.000
55	120	1	1	LC1E120●●	2.610.300
75	160	1	1	LC1E160●●	5.674.900

Khởi động từ đầu nổi bằng thanh đồng

90	200	0	0	LC1E200●●	6.221.600
132	250	0	0	LC1E250●●	8.786.800
160	300	0	0	LC1E300●●	10.604.000
200	400	0	0	LC1E400●●	17.050.000
250	500	0	0	LC1E500●●	31.233.400
335	630	0	0	LC1E630●●	44.788.700

Coil voltage code

		24	48	110	220	230	240	380	415	440
LC1E06-300	50 Hz	B5	E5	F5	M5	-	U5	Q5	N5	R5
LC1E06-95	50/60Hz	B7	E7	F7	M7	P7	-	Q7	-	-
LC1E06-630	50/60Hz	-	E7	F7	M7	-	U7	Q7	N7	R7

* Giá trên áp dụng cho các mã hàng có điện áp điều khiển *5 của dòng LC1E06-95

* Vui lòng liên hệ Schneider Electric để biết giá

Dải cài đặt của Rơ le Sử dụng với contactor LC1E Mã hàng Đơn giá (VNĐ)

Rơ le nhiệt hợp bộ với khởi động từ có cấu đầu nổi bằng ốc vít

0.10...0.16	E06...E38	LRE01	344.300
0.16...0.25	E06...E38	LRE02	341.000
0.25...0.40	E06...E38	LRE03	341.000
0.40...0.63	E06...E38	LRE04	341.000
0.63...1	E06...E38	LRE05	341.000
1...1.6	E06...E38	LRE06	341.000
1.6...2.5	E06...E38	LRE07	341.000
2.5...4	E06...E38	LRE08	341.000
4...6	E06...E38	LRE10	341.000
5.5...8	E09...E38	LRE12	341.000
7...10	E09...E38	LRE14	345.400
9...13	E12...E38	LRE16	344.300
12...18	E18...E38	LRE21	344.300
16...24	E25...E38	LRE22	344.300
23...32	E25...E38	LRE32	344.300
30...38	E38	LRE35	376.200
17...25	E40...E95	LRE322	688.600
23...32	E40...E95	LRE353	688.600
30...40	E40...E95	LRE355	698.500
37...50	E50...E95	LRE357	695.200
48...65	E65...E95	LRE359	695.200
55...70	E80...E95	LRE361	1.988.800
63...80	E80...E95	LRE363	1.969.000
80...104	E95	LRE365	2.007.500

Rơ le nhiệt hợp bộ với khởi động từ đầu nổi bằng thanh đồng

51...81	E120...E160	LRE480	2.103.200
62...99	E120...E160	LRE481	2.103.200
84...135	E120...E160	LRE482	3.077.800
124...198	E200	LRE483	3.166.900
146...234	E250...E400	LRE484	3.166.900
174...279	E250...E400	LRE485	4.478.100
208...333	E250...E400	LRE486	4.478.100
259...414	E300...E400	LRE487	4.754.200
321...513	E500	LRE488	6.323.900
394...630	E630	LRE489	7.341.400

CB BẢO VỆ ĐỘNG CƠ LOẠI TỪ NHIỆT VÀ PHỤ KIỆN EASYPACT TVS

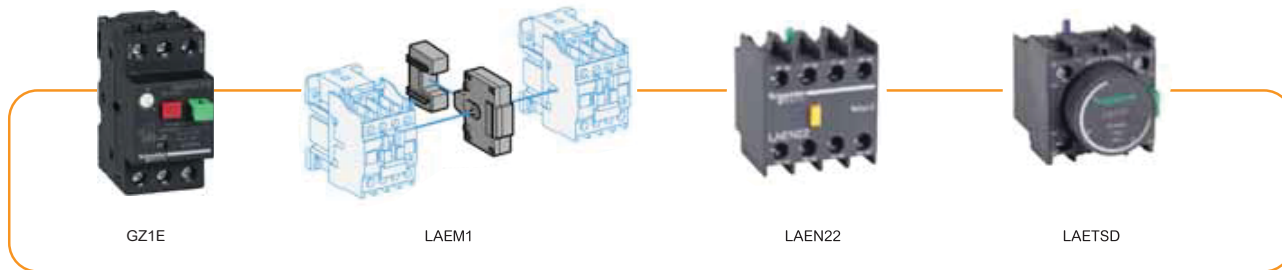

GZ1E

Kw 400/415V	Dải cài đặt dòng điện bảo vệ nhiệt (A)	Dòng điện bảo vệ từ (A)	Mã hàng	Đơn giá (VND)
CB bảo vệ động cơ loại từ nhiệt GZ				
-	0.1...0.16	1.5	GZ1E01	874.500
-	0.16...0.25	2.4	GZ1E02	874.500
-	0.25 ...0.40	5	GZ1E03	874.500
-	0.40 ...0.63	8	GZ1E04	874.500
-	0.63...1	13	GZ1E05	931.700
0.37	1... 1.6	22.5	GZ1E06	931.700
0.75	1.6...2.5	33.5	GZ1E07	931.700
1.5	2.5...4	51	GZ1E08	931.700
2.2	4...6.3	78	GZ1E10	931.700
4	6 ... 10	138	GZ1E14	1.004.300
5.5	9 ... 14	170	GZ1E16	1.127.500
7.5	13 ... 18	223	GZ1E20	1.127.500
9	17 ... 23	327	GZ1E21	1.127.500
11	20 ... 25	327	GZ1E22	1.127.500
15	24 ... 32	416	GZ1E32	1.127.500

Khóa liên động
cơ khí

Mã hàng

Đơn giá
(VND)

Tiếp điểm phụ

Mã hàng

Đơn giá
(VND)

Liên động cơ khí

LC1E06...E12	LAEM1	80.300
LC1E18 / E25	LAEM1	80.300
LC1E32 / E38	LAEM1	80.300
LC1E40...E65	LAEM1	80.300
LC1E80 / E95	LAEM4	181.500
LC1E120 / E160	LAEM5	722.700
LC1E200 / E250	LAEM6	724.900
LC1E300	LAEM7	1.018.600
LC1E400	LAEM7	1.018.600
LC1E500	LAEM7	1.018.600

Khởi tiếp điểm phụ gắn ở mặt trước

1 NO / 1 NC	LAEN11	80.300
2 NO	LAEN20	80.300
2 NC	LAEN02	80.300
2NO / 2 NC	LAEN22	160.600

Tiếp điểm phụ

Rơ le thời gian
loại

Khoảng
cài đặt

Mã hàng

Đơn giá
(VND)

Rơ le thời gian

1 NO / 1 NC	On-delay	1...30s	LAETSD	1.065.900
-------------	----------	---------	--------	-----------

Giá trên đã bao gồm VAT

NÚT NHẤN - ĐÈN BÁO - CÔNG TẮC XOAY HỌ XB7

• Dây sản phẩm kinh tế, màu sắc đa dạng

• Cấp bảo vệ: IP54

• Tuổi thọ cao

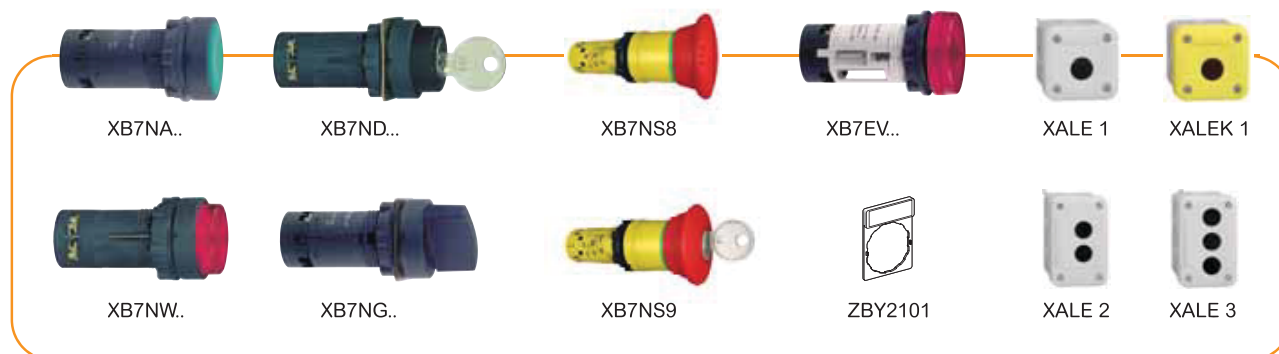

Nút nhấn nhà Ø 22mm

Màu	Tiếp điểm	Mã hàng	Đơn giá (VNĐ)
●	N/O	XB7NA21	75.900
●	N/O	XB7NA31	75.900
●	N/C	XB7NA42	75.900
●	N/O	XB7NA81	75.900

Nút nhấn nhà Ø 22mm

Màu	Tiếp điểm	Mã hàng	Đơn giá (VNĐ)
●	N/O + N/C	XB7NA25	112.200
●	N/O + N/C	XB7NA35	112.200
●	N/O + N/C	XB7NA45	112.200
●	N/O + N/C	XB7NA85	168.300

Nút nhấn có đèn LED điện áp 24Vdc

●	N/O	XB7NW33B1	195.800
●	N/O	XB7NW34B1	195.800
●	N/C	XB7NW34B2	195.800
●	N/O	XB7NW38B1	195.800

Nút nhấn có đèn LED điện áp 230Vac

●	N/O	XB7NW33M1	255.200
●	N/O	XB7NW34M1	255.200
●	N/C	XB7NW34M2	255.200
●	N/O	XB7NW38M1	255.200

Công tắc xoay 2 vị trí

☺	N/O	XB7ND21	135.300
☺	N/O + N/C	XB7ND25	144.100

Công tắc xoay 3 vị trí

☺	2 N/O	XB7ND33	144.100
---	-------	---------	---------

Công tắc xoay có khóa 2 vị trí

☺	N/O	XB7NG21	199.100
---	-----	---------	---------

Công tắc xoay có khóa 3 vị trí

☺	2 N/O	XB7NG33	250.800
---	-------	---------	---------

Nút dừng khẩn cấp Ø40 xoay để mở

●	N/C	XB7NS8442	168.300
●	N/O + N/C	XB7NS8445	181.500

Nút dừng khẩn cấp Ø40 mở bằng chìa khóa

●	2 N/C	XB7NS9444	339.900
●	N/O + N/C	XB7NS9445	359.700

Đèn LED điện áp 24Vdc

●		XB7EV03BP	106.700
●		XB7EV04BP	106.700
●		XB7EV05BP	106.700
●		XB7EV06BP	106.700

Đèn LED điện áp 230Vac

●		XB7EV03MP	106.700
●		XB7EV04MP	106.700
●		XB7EV05MP	106.700
●		XB7EV06MP	106.700

Phụ Kiện

	ZBY2101	44.000
--	---------	--------



Hộp

Mặt xám 1 lỗ	XALE1	231.000
Mặt xám 2 lỗ	XALE2	242.500
Mặt xám 3 lỗ	XALE3	256.300

Tất cả mã hàng trên đều được bán theo hộp số lượng 10 cái
Giá trên đã bao gồm VAT

NÚT NHẤN - ĐÈN BÁO - CÔNG TẮC XOAY HỘ XA2

Đèn báo Ø22

Màu	Mã hàng	Số lượng tối thiểu	Đơn giá (VNĐ)	Mã hàng		Số lượng tối thiểu	Đơn giá (VNĐ)	Mã hàng	Số lượng tối thiểu	Đơn giá (VNĐ)
				Điện áp	24V AC/DC					
 XA2EVxx3LC	Điện áp	24V AC/DC		110V AC				110V DC		
	○	XA2EVB1LC	10	60.500		10	66.000	XA2EVFD1LC	10	66.000
	●	XA2EVB3LC	10	60.500	XA2EVF3LC	10	66.000	XA2EVFD3LC	10	66.000
	●	XA2EVB4LC	10	60.500	XA2EVF4LC	10	66.000	XA2EVFD4LC	10	66.000
	●	XA2EVB5LC	10	60.500	XA2EVF5LC	10	66.000	XA2EVFD5LC	10	66.000
 XA2EVxx5LC	●	XA2EVB6LC	10	60.500	XA2EVF6LC	10	66.000	XA2EVFD6LC	10	66.000
	●	XA2EVB8LC	10	60.500	XA2EVF8LC	10	66.000	XA2EVFD8LC	10	66.000
	Điện áp	220V AC			220V DC			380V - 400V AC		
 XA2EVxx8LC	○		10	55.000	XA2EVM3LC	10	66.000	XA2EVQ1LC	10	68.200
	●	XA2EVM3LC	10	55.000	XA2EVM3LC	10	66.000	XA2EVQ3LC	10	68.200
	●	XA2EVM4LC	10	55.000	XA2EVM4LC	10	66.000	XA2EVQ4LC	10	68.200
	●	XA2EVM5LC	10	55.000	XA2EVM5LC	10	66.000	XA2EVQ5LC	10	68.200
	●	XA2EVM6LC	10	55.000	XA2EVM6LC	10	66.000	XA2EVQ6LC	10	68.200
	●	XA2EVM8LC	10	55.000	XA2EVM8LC	10	66.000	XA2EVQ8LC	10	68.200
	●	XA2EVM8LC	10	55.000	XA2EVM8LC	10	66.000	XA2EVQ8LC	10	68.200

Nút nhấn nhả Ø22

Màu	Tiếp điểm	Mã hàng	Số lượng tối thiểu	Đơn giá (VNĐ)	Màu	Tiếp điểm	Mã hàng	Số lượng tối thiểu	Đơn giá (VNĐ)		
										Không có ký hiệu	Có ký hiệu
 XA2EA31	○	N/O	XA2EA11	10	51.700	 XA2EA4342	○	N/O	XA2EA3311	10	59.400
	●	N/O	XA2EA21	10	51.700		●	N/O	XA2EA3351	10	59.400
	●	N/O	XA2EA31	10	51.700		○	N/O	XA2EA3341	10	59.400
	●	N/O	XA2EA51	10	51.700		●	N/C	XA2EA4322	10	59.400
	●	N/O	XA2EA61	10	51.700		●	N/C	XA2EA4342	10	59.400
	●	N/C	XA2EA42	10	51.700						

Nút nhấn nhả đầu năm Ø22

Đường kính (mm)	Màu	Tiếp điểm	Mã hàng	Số lượng tối thiểu	Đơn giá (VNĐ)
Ø40	●	N/O	XA2EC31	10	64.900
Ø40	●	N/C	XA2EC42	10	64.900
Ø40	●	N/O	XA2EC51	10	64.900
Ø60	●	N/O	XA2EC21	10	64.900

Nút nhấn giữ Ø22

Màu	Tiếp điểm	Mã hàng	Số lượng tối thiểu	Đơn giá (VNĐ)
●	N/O	XA2EH021	10	88.000
●	N/O	XA2EH031	10	88.000
●	N/C	XA2EH042	10	88.000
●	N/O	XA2EH051	10	88.000
●	N/O	XA2EH061	10	88.000

NÚT NHẤN - ĐÈN BÁO - CÔNG TẮC XOAY HỘ XA2



- Tần số đóng ngắt tối đa: 1200 lần/ giờ
- Tuổi thọ cơ khí 10 triệu lần
- Đáp ứng theo tiêu chuẩn: IEC/ EN60068-2-6, IEC/ EN60529, IEC/ EN60068-2-27

■ Rơ le không đèn chỉ thị - 3A

Điện áp	Tiếp điểm	Mã hàng	Đơn giá (VNĐ)
12Vdc	4 C/O	RXM4LB1JD	171.600
24Vdc	4 C/O	RXM4LB1BD	110.000
48Vdc	4 C/O	RXM4LB1ED	110.000
24Vac	4 C/O	RXM4LB1B7	110.000
120Vac	4 C/O	RXM4LB1F7	171.600
230Vac	4 C/O	RXM4LB1P7	110.000

■ Rơ le không đèn chỉ thị - 5A

Điện áp	Tiếp điểm	Mã hàng	Đơn giá (VNĐ)
12Vdc	2 C/O	RXM2LB1JD	155.100
24Vdc	2 C/O	RXM2LB1BD	99.000
48Vdc	2 C/O	RXM2LB1ED	99.000
24Vac	2 C/O	RXM2LB1B7	99.000
120Vac	2 C/O	RXM2LB1F7	105.600
230Vac	2 C/O	RXM2LB1P7	99.000

■ Rơ le có đèn chỉ thị - 3A

12Vdc	4 C/O	RXM4LB2JD	136.400
24Vdc	4 C/O	RXM4LB2BD	129.800
36Vdc	4 C/O	RXM4LB2CD	200.200
48Vdc	4 C/O	RXM4LB2ED	136.400
110Vdc	4 C/O	RXM4LB2FD	140.800
24Vac	4 C/O	RXM4LB2B7	129.800
120Vac	4 C/O	RXM4LB2F7	140.800
230Vac	4 C/O	RXM4LB2P7	129.800

■ Rơ le có đèn chỉ thị - 5A

12Vdc	2 C/O	RXM2LB2JD	125.400
24Vdc	2 C/O	RXM2LB2BD	107.800
36Vdc	2 C/O	RXM2LB2CD	160.600
48Vdc	2 C/O	RXM2LB2ED	125.400
110Vdc	2 C/O	RXM2LB2FD	125.400
24Vac	2 C/O	RXM2LB2B7	107.800
120Vac	2 C/O	RXM2LB2F7	125.400
230Vac	2 C/O	RXM2LB2P7	107.800

■ Để cảm rơ le

2 C/O	RXZE1M2C	50.600
4 C/O	RXZE1M4C	67.100

Tất cả mã hàng trên đều được bán theo hộp số lượng 10 cái

RƠ LE TRUNG GIAN 2-4 C/O, 5-3A loại RXM●●LB

Công tắc xoay có khóa Ø22

Số vị trí	Tay nắm ngắn	Tiếp điểm	Mã hàng	Số lượng tối thiểu	Đơn giá (VNĐ)
 XA2EG03	2 vị trí	N/O	XA2EG21	10	200.200
	2 vị trí	2N/O	XA2EG43	10	235.400
	2 vị trí tự nhà	2N/O	XA2EG63	10	235.400
	3 vị trí	2N/O	XA2EG73	10	235.400
	3 vị trí	2N/O	XA2EG33	10	235.400
	3 vị trí	2N/O	XA2EG03	10	235.400

Nút dừng khẩn cấp Ø22

Dường kính (mm)	Cách tác động	Tiếp điểm	Mã hàng	Số lượng tối thiểu	Đơn giá (VNĐ)	
 XA2ET42	Ø40 - red	Nhấn-kéo nhà	N/C	XA2ET42	10	204.600
	Ø30 - red	Xoay nhà	N/C	XA2ES442	10	104.500
	Ø40 - red	Xoay nhà	N/C	XA2ES542	10	83.600
	Ø60 - red	Xoay nhà	N/C	XA2ES642	10	104.500
	Ø30 - black	Xoay nhà	N/C	XA2ES422	10	104.500

Công tắc xoay Ø22

Số vị trí	Tiếp điểm	Mã hàng	Số lượng tối thiểu	Đơn giá (VNĐ)	Số vị trí	Tiếp điểm	Mã hàng	Số lượng tối thiểu	Đơn giá (VNĐ)	
 XA2ED21	Tay nắm ngắn				Tay nắm dài					
	2 vị trí - tự giữ	N/O	XA2ED21	10	67.100	2 vị trí - tự giữ	N/O	XA2EJ21	10	84.700
 XA2EJ21	2 vị trí - tự giữ	N/O+N/C	XA2ED25	10	97.900	2 vị trí - tự giữ	N/O+N/C	XA2EJ25	10	112.200
	3 vị trí - tự giữ	2N/O	XA2ED33	10	97.900	3 vị trí - tự giữ	2N/O	XA2EJ33	10	112.200
	3 vị trí - tự nhà	2N/O	XA2ED53	10	97.900	3 vị trí - tự nhà	2N/O	XA2EJ53	10	112.200
	2 vị trí - tự nhà	N/O	XA2ED41	10	84.700					

Phụ kiện

Tiếp điểm	Mã hàng	Số lượng tối thiểu	Đơn giá (VNĐ)
 Dùng cho nút nhấn và công tắc họ XA2			
Tiếp điểm phụ			
N/O	ZA2EE101	10	26.400
N/C	ZA2EE102	10	26.400

Nút nhấn có đèn báo Ø22

Màu	Mã hàng	Tiếp điểm	Số lượng tối thiểu	Đơn giá (VNĐ)	Mã hàng	Tiếp điểm	Số lượng tối thiểu	Đơn giá (VNĐ)	Mã hàng	Tiếp điểm	Số lượng tối thiểu	Đơn giá (VNĐ)	
 XA2EW35B1	Điện áp	24V AC/DC			220V AC			380V AC					
	○	XA2EW31B1	N/O	10	128.700	XA2EW31M1	N/O	10	128.700	XA2EW31Q1	N/O	10	128.700
	●	XA2EW33B1	N/O	10	128.700	XA2EW33M1	N/O	10	128.700	XA2EW33Q1	N/O	10	128.700
	●	XA2EW34B1	N/O	10	128.700	XA2EW34M1	N/O	10	128.700	XA2EW34Q1	N/O	10	128.700
	●	XA2EW35B1	N/O	10	128.700	XA2EW35M1	N/O	10	128.700	XA2EW35Q1	N/O	10	128.700
	●	XA2EW36B1	N/O	10	128.700	XA2EW36M1	N/O	10	128.700	XA2EW36Q1	N/O	10	128.700

BỘ NGUỒN 24V DC - ABL2K

- Thiết kế giải nhiệt tối ưu
- Điện áp vào 100...240V AC, 1 pha
- Điện áp ngõ ra 24V DC
- Công suất từ 35 đến 350W
- Điện áp ngõ ra có thể chỉnh định +/- 15%
- Đèn LED báo nguồn
- Chứng chỉ CE/KC/EAC



Bộ nguồn ABL2K

Điện áp ngõ vào (1 pha 47~63Hz)	Điện áp ngõ ra	Công suất	Dòng định mức	Tự động reset lỗi	Chuyển đổi điện áp	Mã hàng	Đơn giá (VNĐ)
100...240 VAC	24 VDC	35W	1.5A	Có	Tự động	ABL2REM24015K	453.200
	24 VDC	50W	2.2A	Có	Tự động	ABL2REM24020K	487.300
100...120 VAC	24 VDC	100W	4.5A	Có	Bằng tay	ABL2REM24045K	657.800
	24 VDC	150W	6.5A	Có	Bằng tay	ABL2REM24065K	929.500
200...240 VAC	24 VDC	200W	8.3A	Có	Bằng tay	ABL2REM24085K	1.179.200
	24 VDC	250W	10.5A	Có	Bằng tay	ABL2REM24100K	1.294.500
	24 VDC	350W	14.6A	Có	Bằng tay	ABL2REM24150K	1.452.000

Phụ kiện



ABL2K01



ABL2K02



ABL2K03A ABL2K03B

Mô tả	Dùng với bộ nguồn	Mã hàng	Đơn giá (VNĐ)
Gá gắn 4 góc	ABL2REM24085K	ABL2K01	16.500
	ABL2REM24100K		
	ABL2REM24150K		
Giá đỡ gắn DIN rail 35mm	Tất cả bộ nguồn	ABL2K02	34.100
Giá đỡ chữ L nhỏ	ABL2REM24015K	ABL2K03A	125.400
	ABL2REM24020K		
	ABL2REM24065K		
Giá đỡ chữ L lớn	ABL2REM24085K	ABL2K03B	170.500
	ABL2REM24100K		
	ABL2REM24150K		

BỘ ĐIỀU KHIỂN & ĐỒNG HỒ

ƯU ĐIỂM BỘ ĐIỀU KHIỂN TỰ BÙ



- Đo sóng hài bậc 3 đến bậc 19
- Đo giá trị kvar thực tế của từng bước tự bù
- Truyền thông Modbus RS485
- Cảnh báo các bất thường xảy ra ở tủ bù

Cuộn kháng

Mã hàng	Loại	Công suất (kvar)	Đơn giá (VNĐ)
LVR05500A40T	400V 5.7%	50	22.678.700
LVR07500A40T	400V 7%	50	19.041.000
LVR14500A40T	400V 14%	50	29.748.400

Bộ điều khiển tự bù

Mã hàng	Số bước	Truyền thông	Đơn giá (VNĐ)
51207	6	-	12.204.500
51213	12	-	17.344.800
VPL06N	6	Modbus	19.521.700
VPL12N	12	Modbus	20.628.300

Tự bù

Mã hàng	Điện áp (V)	Công suất (kvar)	Đơn giá (VNĐ)
BLRCS100A120B44	440V	10	3.055.800
BLRCS150A180B44	440V	15	3.661.400
BLRCS200A240B44	440V	20	4.437.400
BLRCS250A300B44	440V	25	4.778.400
BLRCS303A364B44	440V	30	5.569.300
BLRCH400A480B44	440V	40	8.904.500
BLRCH500A000B44	440V	50	10.780.000
BLRCH339A407B48	480V	33.9	8.438.100

ƯU ĐIỂM ĐỒNG HỒ KỸ THUẬT SỐ PM2000



- Phân tích sóng hài đến bậc thứ 31
- Truyền thông modbus
- Đồng hồ thời gian có pin dự phòng
- Bộ nhớ lưu trữ dữ liệu
- Module mở rộng DI/DO, AI/AO

Đồng hồ kỹ thuật số PM2000

Mã hàng	Thông số đo	Cấp chính xác	Phân tích sóng hài	Truyền thông	Đơn giá (VNĐ)
METSEPM2110	VAPE THD	1%	-	-	6.440.500
METSEPM2120	VAPE THD	1%	15	Modbus	7.239.100
METSEPM2130	VAPE THD	0.5%	31	Modbus	8.356.700
METSEPM2210	VAPE THD	1%	-	-	7.627.400
METSEPM2220	VAPE THD	1%	15	Modbus	9.163.000
METSEPM2230	VAPE THD	0.5%	31	Modbus	10.586.400

Đồng hồ nhiều biểu giá PM5000

Mã hàng	Số biểu giá	Cấp chính xác	Phân tích sóng hài	Truyền thông	Đơn giá (VNĐ)
METSEPM5310	4	0.5%	31	Modbus RS485	14.459.500
METSEPM5320	4	0.5%	31	Modbus TCP/IP	17.369.000
METSEPM5330	4	0.5%	31	Modbus RS485	15.152.500
METSEPM5340	4	0.5%	31	Modbus TCP/IP	18.516.300
METSEPM5560	8	0.2%	63	RS485 & TCP/IP	30.162.000
METSEPM5350	-	0.5%	-	RS485	12.281.500

Đồng hồ tích hợp sẵn biến dòng iEM3000

Mã hàng	Tích hợp biến dòng	Thông số đo	Kích thước	Truyền thông	Đơn giá (VNĐ)
A9MEM3100	63A	kWh	5x18mm	-	7.352.400
A9MEM3150	63A	kWh, U, I, P, F	5x18mm	Modbus	8.131.500
A9MEM3165	63A	kWh, U, I, P, F	5x18mm	Bacnet	10.277.300
A9MEM3300	125A	kWh	5x18mm	-	10.957.100
A9MEM3350	125A	kWh, U, I, P, F	5x18mm	Modbus	10.305.900
A9MEM3365	125A	kWh, U, I, P, F	5x18mm	Bacnet	13.660.900

Đồng hồ dùng cho máy phát

Mã hàng	Cấp chính xác	Truyền thông	Đơn giá (VNĐ)
METSEPM1130HCL05RS	0.5%	Modbus RS485	4.522.100

Đồng hồ đo VAF PF% Unbalance

Mã hàng	Cấp chính xác	Truyền thông	Đơn giá (VNĐ)
METSEDM6000HCL10NC	1%	-	2.792.900
METSEDM6200HCL10RS	1%	Modbus RS485	3.213.100

SƠ ĐỒ MẠNG ĐIỆN AN TOÀN CHUẨN

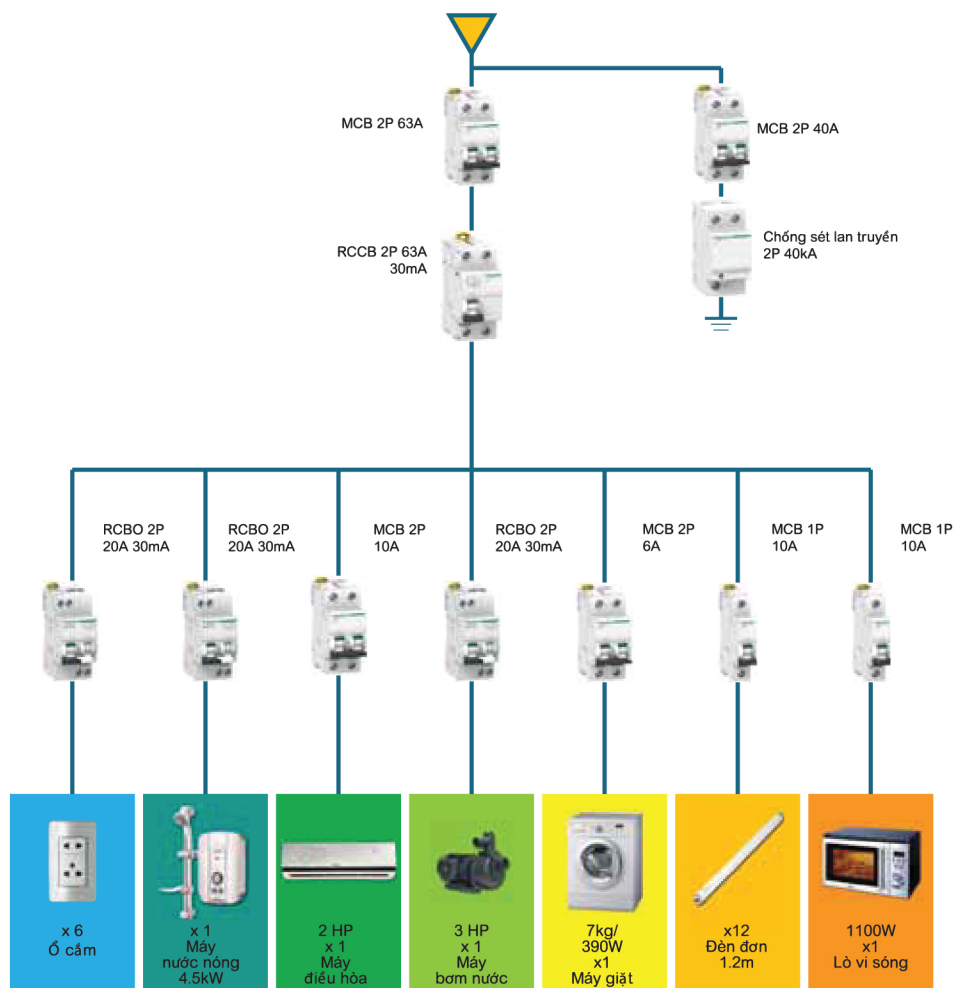

Khuyến cáo lựa chọn cầu dao tự động theo tiết diện dây dẫn

Tiết diện dây dẫn	Mục đích sử dụng	Công suất cho phép tối đa	Lựa chọn cầu dao tự động
1.5mm ²	■ Dùng cho đèn, nguồn các loại ổ cắm thông dụng hoặc thiết bị ít hao điện, (chuông cửa, vv.)	■ < 2300W	■ 10A
2.5mm ²	■ Cung cấp nguồn cho ổ cắm hoặc ổ cắm chuyên dụng (máy giặt, máy nước nóng, lò sưởi điện)	■ < 3680W	■ 16A - 20A
4mm ²		■ < 5750W	■ 25A
6mm ²	■ Dùng cho các thiết bị như nổi côm điện, lò nướng, lò sưởi điện CÔNG SUẤT CAO	■ < 7360W	■ 32A
10mm ²	■ Dùng để kết nối điện giữa thiết bị đóng ngắt và tủ điện.	■ 6/9/12kVA	■ 16 - 32 A đến 50 A
16mm ²		■ 50/60 kVA	■ 63 A
25mm ²		■ Dùng cho dây dẫn có chức năng bảo vệ chính: phải có cùng tiết diện như dây nối giữa thiết bị đóng ngắt và tủ điện.	



Câu lạc bộ thợ điện Schneider Electric

Dành cho người thi công điện. Hội viên tham gia CLB Thợ điện Schneider Electric bằng cách TẢI VÀ ĐĂNG KÝ ứng dụng Thợ điện mySchneider Electrician sẽ được tham dự MIỄN PHÍ các khóa đào tạo, kiểm tra, cấp chứng chỉ. Hội viên được tư vấn lựa chọn, hướng dẫn lắp đặt sản phẩm, tham quan nhà máy và tham gia các Chương trình khuyến mãi và tích lũy điểm thưởng khi có công trình sử dụng thiết bị Schneider Electric.



Điểm bán hàng ủy quyền

Dành cho các đại lý, tiệm điện. Các đại lý, tiệm điện tham gia chương trình sẽ được trang bị bảng hiệu, kệ trưng bày, bảng sản phẩm mẫu cùng các vật phẩm quảng cáo cần thiết khác nhằm quảng bá cho thương hiệu của đại lý và gia tăng doanh số bán hàng.



Kết nối người sử dụng

Dành cho chủ nhà và người sử dụng. Khách hàng đăng ký tham gia chương trình sẽ được tư vấn miễn phí cách thiết kế, lựa chọn, lắp đặt, sử dụng thiết bị điện an toàn, tiện nghi và hiệu quả. Đặc biệt khách hàng sẽ được tham quan phòng trưng bày giải pháp Nhà Thông Minh - Wisser Home của Schneider Electric.



Hãy tham gia CLB Thợ điện & tận hưởng nhiều ưu đãi.
Tải và đăng ký ứng dụng Thợ điện “mySchneider Electrician” ngay hôm nay !

Schneider Electric Việt Nam

Email: customercare.vn@schneider-electric.com
Website: www.se.com/vn/vi/
Facebook: www.facebook.com/SchneiderElectricVN
Hotline: **1800-585858** (Miễn cước cuộc gọi)

Hà Nội

Lầu 8, Tòa nhà Vinaconex
34 Láng Hạ, Quận Ba Đình
ĐT: (024) 3831 4037
Fax: (024) 3831 4039

Đà Nẵng

Phòng D, Lầu 6, Tòa nhà ACB
218 Bạch Đằng, Quận Hải Châu
ĐT: (0236) 387 2491
Fax: (0236) 387 2504

Hồ Chí Minh

Phòng 7.2, Lầu 7, Tòa nhà E-Town
364 Cộng Hòa, Quận Tân Bình
ĐT: (028) 3810 3103
Fax: (028) 3812 0477

